



κατάλογος HORECA

2023

ΘΕΟΔΩΡΟΣ ΚΑΠΙΖΙΩΝΗΣ

Horeca Equipment Supplier

ΚΑΠΙΖΙΩΝΗΣ Ι. ΘΕΟΔΩΡΟΣ
ΕΙΣΑΓΩΓΕΣ-ΠΩΛΗΣΕΙΣ ΕΠΑΓΓΕΛΜΑΤΙΚΩΝ & ΟΙΚΙΑΚΩΝ
ΕΙΔΩΝ Δ. ΓΟΥΝΑΡΗ 38 - 185 30 ΠΕΙΡΑΙΑΣ
ΤΗΛ.: 212 4100444 - FAX: 210 4100443
ΑΦΜ: 118665863 - ΔΟΥ: Α΄ ΠΕΙΡΑΙΑ



ΕΘΝΙΚΗ ΤΡΑΠΕΖΑ

ΑΡ.ΛΟΓΑΡΙΑΣΜΟΥ : 702-00262049
ΑΡΙΘΜΟΣ IBAN : GR200 110 70 200 000 70200262049



ALPHA BANK

ΑΡ.ΛΟΓΑΡΙΑΣΜΟΥ : 25100 200 200 3512
ΑΡΙΘΜΟΣ IBAN : GR68 0140 2510 2510 0200 2003 512



ΑΡ.ΛΟΓΑΡΙΑΣΜΟΥ : 62 7614 2462 254
ΑΡΙΘΜΟΣ IBAN : GR98 0171 2760 0062 7614 2462 254



Eurobank

ΑΡ.ΛΟΓΑΡΙΑΣΜΟΥ : 0026 0109 19 0200 415 847
ΑΡΙΘΜΟΣ IBAN : GR800 2601 090000 19 0200 415 847

Κατάλογος προϊόντων επαγγελματικού εξοπλισμού

2023

Επιστροφές γίνονται δεκτές εντός 30 ημερών από την ημερομηνία τιμολόγησης κατόπιν συνενόησης.

Επιστροφές γίνονται δεκτές εφόσον τα εμπορεύματα δεν έχουν χρησιμοποιηθεί και βρίσκονται στις αρχικές τους συσκευασίες.

Τα έξοδα αποστολής επιβαρύνουν τον πελάτη.

Για περαιτέρω πληροφορίες μπορείτε να επικοινωνήσετε μαζί μας.



ΠΕΡΙΕΧΟΜΕΝΑ

σκεύη πορσελιάνης 4 - 73

πιάτα - πιατέλλες - σαλιτιέρες - λεκάνες gastronom - μπωλ - αλατοπίπερα -
σαλιτιέρες - χαρτοπετσετοθήκες - θήκες ζάχαρης - σταχτοδοχεία -
φιλτζάνια/ κύπελα καφέ - τσαγιέρες - γαλιτιέρες

ανοξείδωτα μαχαιροπύρουνα 74 - 82

ποτήρια γυάλινα 83 - 112

επιτραπέζια είδη 113 - 127

κανάτες - λαδόξυδα - αλατοπίπερα - μύλοι - τυριέρες - χαρτοπετσετοθήκες -
αυγοθήκες - σαλιτιέρες - οδοντογλυφοθήκες - θήκες λογαριασμού -
μπωλ - βάσεις/σήμανση τραπεζιών - επιτραπέζιο κουδούνι - πηλατώ ξύλινα -
μαντέμια σερβιρίσματος

εξοπλισμός café - bar 128 - 165

δίσκοι σερβιρίσματος - θερμός - τσαγιέρες - ζαχαροθήκες - ζαχαριέρες -
φίλτρα τσαγιού - γαλιτιέρες - μελιέρες - κύπελα φραπιέρας - καφετιέρες - σέικερ -
σουρωτήρια - bar organizer - κουτάλια bar - ρίμερ μαργαρίτας - σετ bar - μπρίκια -
βάσεις ποτηριών οροφής - ανοιχτήρια - σαμπανιέρες/σταντ - wine cooler -
εργαλεία και καλούπια πάγου - παγοδιατηρητές - σιφόν σαντιγί/σόδας -
σταχτοδοχεία - αντιολισθητικό πανί - βάζα αποθήκευσης - βάζα με βρύση -
τσάντες μεταφοράς - rinser - knock box - tamper - βούρτσα καθαρισμού μηχανής -
θερμόμετρο αφρόγαλλου - λαβίδες διακόσμησης - βάσεις ποτηριών -
αντλία κρασιού - μπαρ ματ - μεζούρες ποτών - σταντ για tacos - γουδοχέρια -
στίφτες - πώμα φιάλης - κεραστήρια - πρέσσες - χαρτοπετσετοθήκες - σέσουιλς

σκεύη buffet 166 - 173

διανεμτές χυμών/γάλακτος/δημητριακών - μπεν μαρί -
ηλεκτρικές πλάκες θέρμανσης - ψυχώμενες πλάκες - υλικά καύσης safe fuel -
θήκες καύσεως - βιτρίνες - φρουτιέρα - ψυχόμενες βιτρίνες - ψωμιέρες - πανιέρια

ΠΕΡΙΕΧΟΜΕΝΑ

εξοπλισμός κουζίνας 174 - 231

κόπτης λαχανικών - μαντολίνα - πατατοκόφτες - στύφτης εσπεριδοειδών -
 ανοιχτήρια κονσερβών - πρέσα για μπιφτέκια - παρασκευαστής ζυμαρικών -
 χορτομηχανές διανεμητές τρόμπας - διανεμητής μεμβράνης -
 διανεμητές μαχαιροπύρουνων - σακούλες κενού αέρα - εργαλεία κουζίνας -
 μαχαίρια - πλάκες κοπής - τηγάνια αλουμινίου - κατασρόλες inox -
 μπουκάλια για σάλτσες - αχνηρίχτες - λαβίδες - σπάτουλες - πιρούνες - κουτάλες -
 κουτάλες αράχνης - φτυάρια πίτσας - μπωλ ανάμειξης - ράβδοι παραγγελιών -
 σούβλες - λαδικά - κουταλοθήκες - λεκάνες gastronorm - λεκάνες gastronorm inox -
 λεκάνες gastronorm polycarbonate - ράβδοι στήριξης - τρόλεϊ σερβιρίσματος -
 τρόλεϊ μεταφορά gastronorm - αεροστεγή δοχεία φαγητού - σχόρες -
 στεγνωτήρες λαχανικών - αυγοδόρτες - σπάτουλες marise - scoor παγωτού -
 σινοιά - σουρωτήρια - κόσκινα - σπρέι λαδιού - σούβλες - γάντια ασφαλείας -
 επιφάνειες σιλικόνης - ταιωιά αλουμινίου - θερμόμετρα - μύτες κορνέ -
 σακούλες ζαχαροπλαστικής - χούφτες - πλάστες - κόπτες - τρίφτες - αποφλοιωτές

καλάθια πλυντηρίου 232 - 235

είδη καθαρισμού 235 - 239

κάδοι απορριμμάτων - τρόλεϊ καμαριέρας - κοιλωνάκια διαχωριστικά -
 τρόλεϊ μεταφοράς απλύτων - καρότσι καθαρισμού - σταντ αποσκευών -
 πινακίδα Wet Floor - καρότσι σφουγγαρίσματος - σφουγγαρίστρες

ξύλινα διακοσμητικά 240 - 242

μαχαιροπύρουνα μιας χρήσης - ομπρελάκι - συντριβάνι - kokeshi - chop sticks -
 πιρουνάκι δίαινα - ξυλάκι γκολφ - ξυλάκι φιόγκος - ξυλάκι καρδιά - cocktail pick

«Phobos white blue»

NEO



Η σειρά Phobos White Blue παρουσιάζει το φόβο μέσα από χαοτικές πινελιές σε αποχρώσεις του άσπρου με μπλε. Τη χαρακτηρίζουν τα ζωηρά της χρώματα και οι αντιθέσεις από μπλε πινελιές. Το κάθε κομμάτι είναι μοναδικό, φτιαγμένο στο χέρι, STONEWARE, διακοσμημένο in-glaze. Έχει μεγάλη αντοχή και είναι κατάλληλο για πλυντήρια πιάτων και φούρνους μικροκυμάτων.

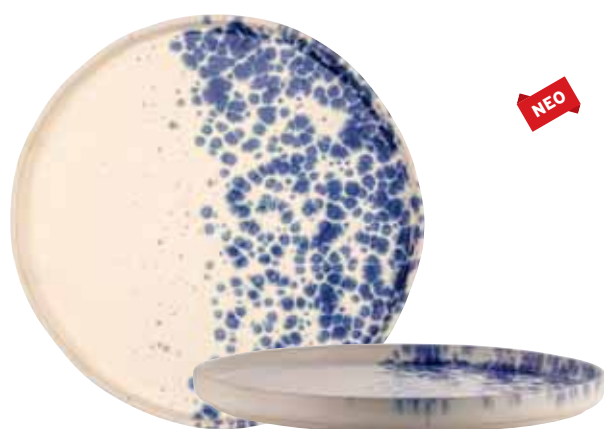

πιάτο επίπεδο

κωδικός	διάμετρος ύψος	συσκ.
67-PHOBB2205	20,5 cm 2 cm	6
67-PHOBB3265	26,5 cm 2 cm	6
67-PHOBB5310	31 cm 2,5 cm	6



μπωλ βαθύ

κωδικός	διάμετρος ύψος	συσκ.
67-PHOBB4180	18 cm 4,5 cm	6

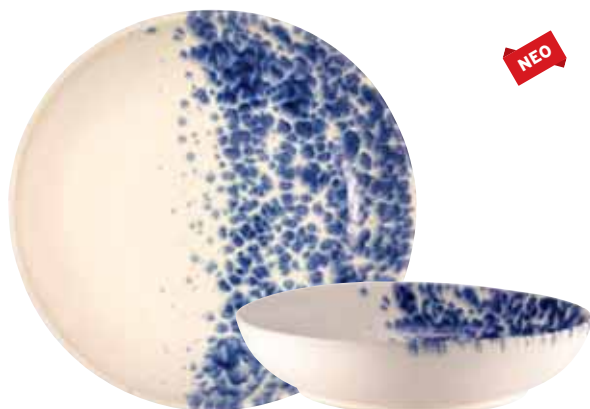

σαλατιέρα

κωδικός	διάμετρος ύψος	συσκ.
67-PHOBB4280	28 cm 6,5 cm	4

NEO

«Phobos white blue»



πίατο βαθύ

κωδικός	διάμετρος ύψος	συσκ.
67-PHOBB6285	28,5 cm 5,5 cm	6



μπωλ

κωδικός	διάμετρος ύψος	συσκ.
67-PHOBB3180	18 cm 8,5 cm	4



μπωλ

κωδικός	διάμετρος ύψος	συσκ.
67-PHOBB2165	6,5 cm 4,5 cm	12



μπωλ

κωδικός	διάμετρος ύψος	συσκ.
67-PHOBB2185	8,5 cm 4,5 cm	12

«Phobos grey blue» **NEO**

Η σειρά Phobos Grey Blue παρουσιάζει το φόβο μέσα από χαοτικές πινελιές σε αποχρώσεις του γκρι και του μπλε. Τη χαρακτηρίζουν τα ζωνρά της χρώματα και οι αντιθέσεις από μπλε πινελιές. Το κάθε κομμάτι είναι μοναδικό, φτιαγμένο στο χέρι, STONEWARE, διακοσμημένο in-glaze. Έχει μεγάλη αντοχή και είναι κατάλληλο για πλυντήρια πιάτων και φούρνους μικροκυμάτων.

**πιάτο επίπεδο**

κωδικός	διάμετρος ύψος	συσκ.
67-PHOGB2205	20,5 cm 2 cm	6
67-PHOGB3265	26,5 cm 2 cm	6
67-PHOGB5310	31 cm 2,5 cm	6

**μπωλ βαθύ**

κωδικός	διάμετρος ύψος	συσκ.
67-PHOGB4180	18 cm 4,5 cm	6

**σαλατιέρα**

κωδικός	διάμετρος ύψος	συσκ.
67-PHOGB4280	28 cm 6,5 cm	4

NEO

«Phobos grey blue»



πίατο βαθύ

κωδικός	διάμετρος ύψος	συσκ.
67-PHOGB6285	28,5 cm 5,5 cm	6



μπωλ

κωδικός	διάμετρος ύψος	συσκ.
67-PHOGB3180	18 cm 8,5 cm	4



μπωλ

κωδικός	διάμετρος ύψος	συσκ.
67-PHOGB2165	6,5 cm 4,5 cm	12



μπωλ

κωδικός	διάμετρος ύψος	συσκ.
67-PHOGB2185	8,5 cm 4,5 cm	12

«Phobos marrone»



Η σειρά Phobos Marrone παρουσιάζει το φόβο μέσα από χαοτικές πινελιές σε αποχρώσεις του καφέ.

Τη χαρακτηρίζουν τα ζηγρά της χρώματα και οι αντιθέσεις από σκούρινες πινελιές.

Το κάθε κομμάτι είναι μοναδικό, φτιαγμένο στο χέρι, STONEWARE, διακοσμημένο in-glaze.

Έχει μεγάλη αντοχή και είναι κατάλληλο για πλυντήρια πιάτων και φούρνους μικροκυμάτων.



πίατο επίπεδο

κωδικός	διάμετρος ύψος	συσκ.
67-PHOMA2205	20,5 cm 2 cm	6
67-PHOMA3265	26,5 cm 2 cm	6
67-PHOMA5310	31 cm 2,5 cm	6



μπωλ βαθύ

κωδικός	διάμετρος ύψος	συσκ.
67-PHOMA4180	18 cm 4,5 cm	6



σαλατιέρα

κωδικός	διάμετρος ύψος	συσκ.
67-PHOMA4280	28 cm 6,5 cm	4



πίατο βαθύ

κωδικός	διάμετρος ύψος	συσκ.
67-PHOMA6285	28,5 cm 5,5 cm	6



πιατέλα οβάλ

κωδικός	διαστάσεις	συσκ.
67-PHOMA1310	31x10 cm 2 cm	6



πιατώ με χέρι

κωδικός	διαστάσεις	συσκ.
67-PHOMA1370	37x15,5 cm	4



πιατώ finger food

κωδικός	διαστάσεις	συσκ.
67-PHOMA1275	27,5x7 cm	6



μπαλ με χείλος

κωδικός	διάμετρος ύψος	συσκ.
67-PHOMA3185	18,5x13,5 cm 8 cm	8



μπαλ

κωδικός	διάμετρος ύψος	συσκ.
67-PHOMA3180	18 cm 8,5 cm	4



μπαλ

κωδικός	διάμετρος ύψος	συσκ.
67-PHOMA2165	6,5 cm 4,5 cm	12
67-PHOMA2185	8,5 cm 4,5 cm	12



μπαλ creme brulee

κωδικός	διάμετρος ύψος	συσκ.
67-PHOMA6120	12 cm 3,5 cm	6

«Phobos nero»



Η σειρά Phobos Nero παρουσιάζει το φόβο μέσα από χαοτικές σκούρες αντιθέσεις του μπλε και του μαύρου. Τη χαρακτηρίζουν οι πινελιές και οι ζηπρές αντιθέσεις των χρώματα του κίτρινο/πράσινου που ξεχωρίζουν. Το κάθε κομμάτι είναι μοναδικό, φτιαγμένο στο χέρι, STONEWARE, διακοσμημένο in-glaze. Έχει μεγάλη αντοχή και είναι κατάλληλο για πλυντήρια πιάτων και φούρνους μικροκυμάτων.



πιάτο επίπεδο

κωδικός	διάμετρος ύψος	συσκ.
67-PHONB2205	20,5 cm 2 cm	6
67-PHONB3265	26,5 cm 2 cm	6
67-PHONB5310	31 cm 2,5 cm	6



σαλατιέρα

κωδικός	διάμετρος ύψος	συσκ.
67-PHONB4180	18 cm 4,5 cm	6



σαλατιέρα

κωδικός	διάμετρος ύψος	συσκ.
67-PHONB4280	28 cm 6,5 cm	4



πιάτο βαθύ

κωδικός	διάμετρος ύψος	συσκ.
67-PHONB6285	28,5 cm 5,5 cm	6



NEO

πιατέλα οβάλ

κωδικός	διαστάσεις	συσκ.
67-PHONB1310	31x10 cm 2 cm	6



πιατώ με χέρι

κωδικός	διαστάσεις	συσκ.
67-PHONB1370	37x15,5 cm	4



πιατώ finger food

κωδικός	διαστάσεις	συσκ.
67-PHONB1275	27,5x7 cm	6



NEO

μπωλ με χείλος

κωδικός	διαστάσεις	συσκ.
67-PHONB3185	18,5x13,5 cm 8 cm	8



σαλατιέρα

κωδικός	διάμετρος ύψος	συσκ.
67-PHONB3180	18 cm 8,5 cm	4



μπωλ

κωδικός	διάμετρος ύψος	συσκ.
67-PHONB2165	6,5 cm 4,5 cm	12
67-PHONB2185	8,5 cm 4,5 cm	12

NEO



NEO

μπωλ creme brulee

κωδικός	διάμετρος ύψος	συσκ.
67-PHONB6120	12 cm 3,5 cm	6

«Estia»



Η σειρά Estia παρουσιάζει τη ζεστασιά του σπιτιού και της φλόγας σε καφέ και κόκκινες αποχρώσεις. Τη χαρακτηρίζουν η ποικιλία των σχεδίων και τα reactive dots στην επιφάνεια.

Το κάθε κομμάτι είναι μοναδικό, φτιαγμένο στο χέρι, ΠΟΡΣΕΛΑΝΗ, με μεγάλη αντοχή και είναι κατάλληλο για πλυντήρια πιάτων και φούρνους μικροκυμάτων.



πιάτο επίπεδο

κωδικός	διάμετρος ύψος	συσκ.
67-EST1180	18 cm 2 cm	4
67-EST2225	22,5 cm 2 cm	4
67-EST3285	28,5 cm 2 cm	2



πιάτο βαθύ

κωδικός	διάμετρος ύψος	συσκ.
67-EST4190	19x17,5 cm 5 cm	4



πιατέλα ορθογώνια

κωδικός	διαστάσεις	συσκ.
67-EST3295	29,5x16 cm 2,5 cm	4



πιατέλα ελλειπτική

κωδικός	διαστάσεις	συσκ.
67-EST1235	23,5x10 cm	6
67-EST1390	39x16 cm	6



πιατέλα οβάλ

κωδικός	διαστάσεις	συσκ.
67-EST0300	30x26 cm	3



πιατέλα οβάλ

κωδικός	διαστάσεις	συσκ.
67-EST1330	33x22 cm	3



βάση για ρεσώ

κωδικός	διαστάσεις	συσκ.
67-EST8250	25x15 cm 5 cm (δέχεται την πιατέλα 67-EST1330)	4



σαλατιέρα

κωδικός	διάμετρος ύψος	συσκ.
67-EST4180	18 cm 8 cm	2



μπωλ πλάγιο

κωδικός	διάμετρος ύψος	συσκ.
67-EST4080	8x7,5 cm 5 cm	6
67-EST4130	13x12 cm 7 cm	6



«Estia»



φλιτζάνι espresso

κωδικός	χωρητ./διαστάσεις	συσκ.
67-EST1008	80 ml - 7,5 cm 4,5 cm	6

πιατάκι espresso

κωδικός	διάμετρος	συσκ.
67-EST2115	11,5 cm	12



φλιτζάνι cappuccino

κωδικός	χωρητ./διαστάσεις	συσκ.
67-EST4024	240 ml 10,5 cm 6,5 cm	6

πιατάκι cappuccino

κωδικός	διάμετρος	συσκ.
67-EST5155	15,5 cm	6



γαλατιέρα

κωδικός	χωρητ./διαστάσεις	συσκ.
67-EST3025	250 ml 12 cm 7,5 cm	6



τσαγιέρα

κωδικός	χωρητ./διαστάσεις	συσκ.
67-EST2055	550 ml 21x12 cm 10 cm	1



«Aetna»



Η σειρά Aetna παρουσιάζει τις στάχτες του ηφαιστείου με μαύρα και γκρι χρώματα. Τη χαρακτηρίζουν οι ασυμμετρίες του κάθε κομματιού και οι πιτσιλιές στάχτης. Το κάθε κομμάτι είναι μοναδικό, φτιαγμένο στο χέρι, STONEWARE, διακοσμημένο in-glaze. Έχει μεγάλη αντοχή και είναι κατάλληλο για πλυντήριο πιάτων και φούρνους μικροκυμάτων.

**πιάτο ρηχό**

κωδικός	διάμετρος	συσκ.
67-AET1160	16 cm	6

**πιάτο ρηχό**

κωδικός	διάμετρος	συσκ.
67-AET2230	23 cm	6

**πιάτο ρηχό**

κωδικός	διάμετρος	συσκ.
67-AET3275	27,5 cm	6
67-AET5315	31,5 cm	6

**πιάτο βαθύ**

κωδικός	διάμετρος ύψος	συσκ.
67-AET6280	28 cm 5,5 cm	6

«Abyssos»



Η σειρά Abyssos παρουσιάζει τις έντονες αποχρώσεις που βγαίνουν στην επιφάνεια από το βυθό της θάλασσας σε μπλε και άσπρα χρώματα.

Το κάθε κομμάτι είναι μοναδικό, φτιαγμένο στο χέρι, ΠΟΡΣΕΛΑΝΗ, με μεγάλη αντοχή και είναι κατάλληλο για πλυντήρια πιάτων και φούρνους μικροκυμάτων.



πιάτο επίπεδο

κωδικός	διάμετρος	συσκ.
67-ABY3275	27,5 cm	6



NEO

πιάτο ασύμμετρο flat

κωδικός	διαστάσεις	συσκ.
67-ABY1160	16x17,5 cm 2,5 cm	4
67-ABY3260	26x23 cm 3,5 cm	3
67-ABY0305	30,5x28 cm 4 cm	2



πιάτο βαθύ

κωδικός	διάμετρος ύψος	συσκ.
67-ABY4210	21 cm 6 cm	3



πιάτο βαθύ

κωδικός	διάμετρος ύψος	συσκ.
67-ABY6240	24 cm 5,5 cm (εσωτερική διάμετρος 12,5 cm)	6
67-ABY6270	27 cm 6 cm (εσωτερική διάμετρος 14 cm)	3

«Abyssos»

**σαλατιέρα**

κωδικός	διάμετρος ύψος	συσκ.
67-ABY4255	25,5 cm 7 cm	4

**πιατέλα gourmet οβάλ**

κωδικός	διαστάσεις	συσκ.
67-ABY7721	21x14 cm 3,5 cm	4
67-ABY7265	26,5x17,5 cm 4,5 cm	4
67-ABY7315	31,5x21 cm 5 cm	2

**πιατέλα οβάλ**

κωδικός	διαστάσεις	συσκ.
67-ABY4290	29x16,5 cm 3,5 cm	3
67-ABY4325	32,5x18,5 cm 3,7 cm	3

**μπαλ gourmet**

κωδικός	διαστάσεις	συσκ.
67-ABY9140	14x13,5 cm 7,5 cm	6
67-ABY9170	17x15,5 cm 9 cm	3

**μπαλ gourmet οβάλ**

κωδικός	διαστάσεις	συσκ.
67-ABY0200	20x15 cm 9 cm	6

«Abyssos»



NEO

μπωλ

κωδικός	διάμετρος ύψος	συσκ.
67-ABY6110	11 cm 6 cm	6
67-ABY6125	12 cm 7 cm	6



NEO

μπωλ με βάση

κωδικός	διάμετρος ύψος	συσκ.
67-ABY8135	13,5 cm 6 cm	1



NEO

γαλατιέρα

κωδικός	χωρητ./διαστάσεις	συσκ.
67-ABY3006	60 ml (8x5 cm 5,5 cm)	12
67-ABY3015	150 ml (10,5x6 cm 7 cm)	12



Η σειρά Ninfa παρουσιάζει σύγχρονα, μοντέρνα και αιθέρια σχέδια που εξυμνούν τις γυναικείες θεότητες και συσχετίζονται με τον αέρα, το ξύλο και το νερό. Το κάθε κομμάτι είναι μοναδικό, φτιαγμένο στο χέρι, ΠΟΡΣΕΛΑΝΗ, με μεγάλη αντοχή και είναι κατάλληλο για πλυντήρια πιάτων και φούρνους μικροκυμάτων.



NEO

«Ninfa»



NEO

πιάτο ρηχό flat

κωδικός	διάμετρος ύψος	συσκ.
67-NIN3280	28x25 cm 3,5 cm	3



NEO

πιάτο βαθύ

κωδικός	διάμετρος ύψος	συσκ.
67-NIN4235	23,5 cm 6 cm	4
67-NIN4260	26 cm 7 cm	3



NEO

πιατέλα οβάλ gourmet

κωδικός	διαστάσεις	συσκ.
67-NIN7210	21x14 cm 3,5 cm	4
67-NIN7265	26,5x17,5 cm 4,5 cm	4
67-NIN7315	31,5x21 cm 5 cm	2



NEO

μπωλ gourmet

κωδικός	διαστάσεις	συσκ.
67-NIN9140	14x13,5 cm 7,5 cm	6
67-NIN9170	17x15,5 cm 9 cm	3



NEO

μπωλ gourmet

κωδικός	διαστάσεις	συσκ.
67-NIN0200	20x15 cm 9 cm	1

«Ecate opal green»



Η σειρά Ecate opal green παρουσιάζει γήινες, θαλάσσιες και ουράνιες αναπαραστάσεις με πράσινο και μαύρο χρώμα.

Το κάθε κομμάτι είναι μοναδικό, φτιαγμένο στο χέρι, ΠΟΡΣΕΛΑΝΗ, με μεγάλη αντοχή και είναι κατάλληλο για πλυντήρια πιάτων και φούρνους μικροκυμάτων.



πιάτο ρηχό

κωδικός	διάμετρος ύψος	συσκ.
67-EKTG5335	33,5 cm	2



πιάτο βαθύ

κωδικός	διάμετρος ύψος	συσκ.
67-EKTG4220	22 cm 5,5 cm	3



πιάτο βαθύ

κωδικός	διάμετρος ύψος	συσκ.
67-EKTG2275	27,5 cm 5 cm	3



πιάτο βαθύ pasta

κωδικός	διάμετρος ύψος	συσκ.
67-EKTG6240	24 cm 5 cm (εσωτερική διάμετρος 12,5 cm)	4
67-EKTG6290	29 cm 5 cm (εσωτερική διάμετρος 12,5 cm)	2



πιάτο βαθύ

κωδικός	διάμετρος ύψος	συσκ.
67-EKTG1305	30,5 cm 4,5 cm	3



μπωλ

κωδικός	διάμετρος ύψος	συσκ.
67-EKTG9100	10 cm 4 cm	6



«Anemone»



Η σειρά Anemone παρουσιάζει τη νύμφη μέσα από φλοράλ σχέδια και γεωμετρικά σχέδια. Τα πιάτα είναι διακοσμημένα με αληθινά φύλλα χρυσού.

Το κάθε κομμάτι είναι μοναδικό, φτιαγμένο στο χέρι, BONE CHINA, με μεγάλη αντοχή.

πιάτο ρηχό

κωδικός	διάμετρος	συσκ.
67-ANE2205	20,5 cm	6



πιάτο ρηχό

κωδικός	διάμετρος	συσκ.
67-ANE3265	26,5 cm	6

«Déras»



Η σειρά Deras παρουσιάζει λαμπερές αποχρώσεις του χρυσού και εξεζητημένες διακοσμήσεις.

Τα πιάτα είναι διακοσμημένα με αληθινά φύλλα χρυσού. Το κάθε κομμάτι είναι μοναδικό, φτιαγμένο στο χέρι, ΠΟΡΣΕΛΑΝΗ, με μεγάλη αντοχή.

πιάτο βαθύ

κωδικός	διάμετρος ύψος	συσκ.
67-DER6275	27,5 cm 7 cm (εσωτερική διάμετρος 12,5 cm)	2



πιάτο ρηχό (σετ 6 τμχ.)

κωδικός	διάμετρος ύψος	συσκ.
67-DER1290	29 cm 3,5 cm	1

NEO

«Hesperis»



Η σειρά Hesperis αναφέρεται στο άστρο του εσπερινού δίνοντας έμφαση στο τραπέζι δημιουργώντας λαμπερές αντακλάσεις σε τρισδιάστατη υφή. Το κάθε κομμάτι είναι από ΠΟΡΣΕΛΑΝΗ ΑΛΟΥΜΙΝΙΟΥ (alumina porcelain), με μεγάλη αντοχή, anti-chip ιδιότητες και είναι κατάλληλο για πλυντήρια πιάτων και φούρνους μικροκυμάτων. Το κάθε αντικείμενο περιέχει 34% αλουμίνιο το οποίο ενισχύει την αντοχή του υλικού σε χτυπήματα και γδαρσίματα.



NEO

πιάτο ρηχό

κωδικός	διάμετρος ύψος	συσκ.
67-HE2200	20 cm 2,5 cm	6
67-HE3270	27 cm 2,5 cm	2
67-HE5305	30 cm 3 cm	2



NEO

πιάτο βαθύ

κωδικός	διάμετρος ύψος	συσκ.
67-HE6260	26 cm 4,5 cm (εσωτερική διάμετρος 12,5 cm)	2



NEO

πιατέλα ορθογώνια

κωδικός	διαστάσεις	συσκ.
67-HE3205	20,5x12,5 cm	6
67-HE3250	25x15,5 cm	4
67-HE3305	30,5x18 cm	2
67-HE3360	36x22 cm	2



NEO

μπωλ

κωδικός	διάμετρος ύψος	συσκ.
67-HE4180	18 cm 5,5 cm	6
67-HE4215	21,5 cm 6,5 cm	2



NEO

μπωλ

κωδικός	διάμετρος ύψος	συσκ.
67-HE2175	7,5 cm 2 cm	12

«Natura»

NEO

Τα πιάτα παράγονται από New Bone China με προδιαγραφές υψηλής ποιότητας, κατάλληλα για επαγγελματική χρήση. Φτιαγμένα με digital printing, ψήνονται σε υψηλή θερμοκρασία για μεγαλύτερη αντοχή και το ντεκόρ τοποθετείται μέσα στην υάλωση (in-glazed) και δεν ξεθωριάζει.



πιάτο ρηχό

κωδικός	διάμετρος ύψος	συσκ.
68-34421	21 cm	12
68-34423	23 cm	12
68-34427	27 cm	6
68-34430	30 cm	6



NEO «Natura»



NEO

πιάτο επίπεδο

κωδικός	διάμετρος ύψος	συσκ.
68-34221	21 cm 2,5 cm	12
68-34227	27 cm 2,5 cm	6
68-34230	30 cm 2,5 cm	6



NEO

πιάτο βαθύ

κωδικός	διάμετρος ύψος	συσκ.
68-34320	20 cm 4 cm	12



NEO

πιάτο pasta/σαλατιέρα

κωδικός	διάμετρος ύψος	συσκ.
68-34326	26 cm 5,5 cm	6

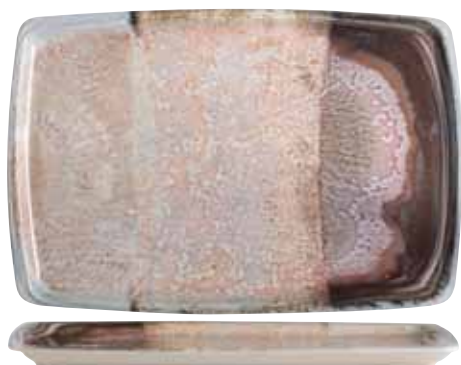

NEO

πιατέλα ορθογώνια

κωδικός	διαστάσεις	συσκ.
68-34524	24x14 cm	6
68-34529	29x17 cm	6
68-34533	34x15 cm	6
68-34537	38x25 cm	6



NEO

μπωλ

κωδικός	διάμετρος ύψος	συσκ.
68-34314	14 cm 5 cm	12

«Ciel»



Τα πιάτα παράγονται από πορσελάνη με προδιαγραφές υψηλής ποιότητας, κατάλληλα για επαγγελματική χρήση. Ψήνονται σε υψηλή θερμοκρασία για μεγαλύτερη αντοχή και το ντεκόρ τοποθετείται μέσα στην υάλωση (in-glazed) και δεν ξεθωριάζει.



πιάτο ρηχό

κωδικός	διάμετρος	συσκ.
66-2020	20 cm	6/24
66-2025	25 cm	6/24
66-2027	27,5 cm	6/24
66-2031	31 cm	6/12



πιάτο επίπεδο

κωδικός	διάμετρος ύψος	συσκ.
66-2521	21 cm 2 cm	6/12
66-2527	27 cm 2,5 cm	6/12
66-2530	30 cm 3 cm	6/12



πιάτο βαθύ

κωδικός	διάμετρος	συσκ.
66-2124	24 cm	6/24
66-2127	27 cm	6/12





σαλατιέρα

κωδικός	διάμετρος ύψος	συσκ.
66-2423	23 cm 6,5 cm	6/24



πιάτο βαθύ

κωδικός	διάμετρος ύψος	συσκ.
66-2128	28 cm 5,5 cm	6/12



πιατέλα ορθογώνια

κωδικός	διαστάσεις	συσκ.
66-2327	27x16 cm	6/24
66-2331	31x21 cm	6/24
66-2336	36x24 cm	1/12



μπωλι στοιβαζόμενο

κωδικός	διάμετρος ύψος	συσκ.
66-2414	14 cm 5,4 cm	6/36



μπωλι στοιβαζόμενο

κωδικός	διάμετρος ύψος	συσκ.
66-2407	7 cm 3 cm	6/48



«Ivory»



Τα πιάτα παράγονται από πορσελάνη με προδιαγραφές υψηλής ποιότητας, κατάλληλα για επαγγελματική χρήση. Ψήνονται σε υψηλή θερμοκρασία για μεγαλύτερη αντοχή και το ντεκόρ τοποθετείται μέσα στην υάλωση (in-glazed) και δεν ξεθωριάζει.

πιάτο ρηχό

κωδικός	διάμετρος	συσκ.
66-5020	20 cm	6/24
66-5025	25 cm	6/24
66-5027	27,5 cm	6/24
66-5031	31 cm	6/12



πιάτο επίπεδο

κωδικός	διάμετρος ύψος	συσκ.
66-5521	21 cm 2 cm	6/12
66-5527	27 cm 2,5 cm	6/12
66-5530	30 cm 3 cm	6/12



πιάτο βαθύ

κωδικός	διάμετρος	συσκ.
66-5124	24 cm	6/24
66-5127	27 cm	6/12



«Ivory»



σαλατιέρα

κωδικός	διάμετρος ύψος	συσκ.
66-5423	23 cm 6,5 cm	6/24



πιατέλα ορθογώνια

κωδικός	διαστάσεις	συσκ.
66-5321	21x10,5 cm	6/24
66-5327	27x16 cm	6/24
66-5331	31x21 cm	6/24
66-5336	36x24 cm	1/12



πιατέλα οβάλ

κωδικός	διαστάσεις	συσκ.
66-5225	26x16 cm	6/12
66-5231	31,7x21 cm	6/12
66-5236	36x24,5 cm	1/12



«Ivory»

**πιατέλα οβάλ επίπεδη**

κωδικός	διαστάσεις	συσκ.
66-5626	26x18 cm 2,5 cm	1/12
66-5630	30x22 cm 2,5 cm	1/12

**σαλατιέρα επίπεδη**

κωδικός	διάμετρος ύψος	συσκ.
66-5420	20 cm 4 cm	1/24

**πιάτο βαθύ**

κωδικός	διάμετρος ύψος	συσκ.
66-5128	28 cm 5,5 cm	6/12

**τριγωνική πιατέλα ασύμμετρα**

κωδικός	διαστάσεις	συσκ.
66-5728	28 cm	6/24
66-5731	31 cm	6/24
66-5736	36 cm	6/12

«Ivory»

**μπωλι στοιβαζόμενο**

κωδικός	διάμετρος	συσκ.
66-5414	14 cm 5,4 cm	6/36

**μπωλι στοιβαζόμενο**

κωδικός	διάμετρος	συσκ.
66-5407	7 cm 3 cm	6/48

**φλιτζάνι «Ivory»**

κωδικός	περιγραφή	συσκ.
66-56070	σετ φλιτζάνι espresso 70 ml με πιατάκι 12 cm	6/48

**φλιτζάνι «Ivory»**

κωδικός	περιγραφή	συσκ.
66-56200	σετ φλιτζάνι cappuccino 200 ml με πιατάκι 14 cm	6/24

**κούπα «Ivory»**

κωδικός	περιγραφή	συσκ.
66-56330	κούπα 330 ml	6/24

«Tiffany»

Τα πιάτα παράγονται από πορσελάνη με προδιαγραφές υψηλής ποιότητας, κατάλληλα για επαγγελματική χρήση. Ψήνονται σε υψηλή θερμοκρασία για μεγαλύτερη αντοχή και το ντεκόρ τοποθετείται μέσα στην υάλωση (in-glazed) και δεν ξεθωριάζει.



πιάτο ρηχό

κωδικός	διάμετρος	συσκ.
66-7020	20 cm	6/24
66-7025	25 cm	6/24
66-7027	27,5 cm	6/24



πιάτο επίπεδο

κωδικός	διάμετρος ύψος	συσκ.
66-7521	21 cm 2 cm	6/12
66-7527	27 cm 2,5 cm	6/12
66-7530	30 cm 3 cm	6/12



πιάτο βαθύ

κωδικός	διάμετρος	συσκ.
66-7124	24 cm	6/24
66-7127	27 cm	6/12



σαλατιέρα

κωδικός	διάμετρος ύψος	συσκ.
66-7423	23 cm 6,5 cm	6/24



«Tiffany»



πιατέλα ορθογώνια

κωδικός	διαστάσεις	συσκ.
66-7321	21x10,5 cm	6/24
66-7327	27x16 cm	6/24
66-7331	31x21 cm	6/24
66-7336	36x24 cm	1/12



πιατέλα οβάλ

κωδικός	διαστάσεις	συσκ.
66-7225	26x16 cm	6/12
66-7231	31,7x21 cm	6/12
66-7236	36x24,5 cm	1/12



πιατέλα οβάλ επίπεδη

κωδικός	διαστάσεις	συσκ.
66-7626	26x18 cm 2,5 cm	1/12
66-7630	30x22 cm 2,5 cm	1/12



«Tiffany»



σαλατιέρα επίπεδη

κωδικός	διάμετρος ύψος	συσκ.
66-7420	20 cm 4 cm	1/24



πιάτο βαθύ

κωδικός	διάμετρος ύψος	συσκ.
66-7128	28 cm 5,5 cm	6/12



τριγωνική πιατέλα ασύμμετρη

κωδικός	διαστάσεις	συσκ.
66-7728	28 cm	6/24
66-7731	31 cm	6/24
66-7736	36 cm	6/12



μπαλ στοιβαζόμενο

κωδικός	διάμετρος ύψος	συσκ.
66-7414	14 cm 5,4 cm	6/36



μπαλ στοιβαζόμενο

κωδικός	διάμετρος ύψος	συσκ.
66-7407	7 cm 3 cm	6/48

πίατα Flat πορσελάνης



πίατο επίπεδο λευκό

κωδικός	διάμετρος	συσκ.
66-0021	21 cm 2 cm	6/12
66-0027	27 cm 2,5 cm	6/12
66-0030	30 cm 3 cm	6/12



πίατο επίπεδο μαύρο

κωδικός	διάμετρος	συσκ.
66-4521	21 cm 2 cm	6/12
66-4527	27 cm 2,5 cm	6/12



πίατο επίπεδο «Midnight»

κωδικός	διάμετρος ύψος	συσκ.
66-9521	21 cm 2 cm	6/12
66-9527	27 cm 2,5 cm	6/12
66-9530	30 cm 3 cm	6/12



πίατο επίπεδο «Sahara»

κωδικός	διάμετρος ύψος	συσκ.
66-8521	21 cm 2 cm	6/12
66-8527	27 cm 2,5 cm	6/12
66-8530	30 cm 3 cm	6/12



πίατο επίπεδο «Ivory»

κωδικός	διάμετρος ύψος	συσκ.
66-5521	21 cm 2 cm	6/12
66-5527	27 cm 2,5 cm	6/12
66-5530	30 cm 3 cm	6/12



πίατο επίπεδο «Tiffany»

κωδικός	διάμετρος ύψος	συσκ.
66-7521	21 cm 2 cm	6/12
66-7527	27 cm 2,5 cm	6/12
66-7530	30 cm 3 cm	6/12



πίατο επίπεδο «Natura»

κωδικός	διάμετρος ύψος	συσκ.
68-34221	21 cm 2,5 cm	12
68-34227	27 cm 2,5 cm	6
68-34230	30 cm 2,5 cm	6



πίατο επίπεδο «Ciel»

κωδικός	διάμετρος ύψος	συσκ.
66-2521	21 cm 2 cm	6/12
66-2527	27 cm 2,5 cm	6/12
66-2530	30 cm 3 cm	6/12

«Sahara»

Τα πιάτα παράγονται από πορσελάνη με προδιαγραφές υψηλής ποιότητας, κατάλληλα για επαγγελματική χρήση. Ψήνονται σε υψηλή θερμοκρασία για μεγαλύτερη αντοχή και το ντεκόρ τοποθετείται μέσα στην υάλωση (in-glazed) και δεν ξεθωριάζει.



πιάτο ρηχό

κωδικός	διάμετρος	συσκ.
66-8020	20 cm	6/24
66-8025	25 cm	6/24
66-8027	27,5 cm	6/24
66-8031	31 cm	6/12



πιάτο επίπεδο

κωδικός	διάμετρος ύψος	συσκ.
66-8521	21 cm 2 cm	6/12
66-8527	27 cm 2,5 cm	6/12
66-8530	30 cm 3 cm	6/12



πιάτο βαθύ

κωδικός	διάμετρος	συσκ.
66-8124	24 cm	6/24
66-8127	27 cm	6/12



σαλατιέρα

κωδικός	διάμετρος ύψος	συσκ.
66-8423	23 cm 6,5 cm	6/24



«Sahara»



πιατέλα ορθογώνια

κωδικός	διαστάσεις	συσκ.
66-8321	21x10,5 cm	6/24
66-8327	27x16 cm	6/24
66-8331	31x21 cm	6/24
66-8336	36x24 cm	1/12



πιατέλα οβάλ

κωδικός	διαστάσεις	συσκ.
66-8225	26x16 cm	6/12
66-8231	31,7x21 cm	6/12
66-8236	36x24,5 cm	1/12



πιατέλα οβάλ επίπεδη

κωδικός	διαστάσεις	συσκ.
66-8626	26x18 cm 2,5 cm	1/12
66-8630	30x22 cm 2,5 cm	1/12



«Sahara»



σαλατιέρα επίπεδη

κωδικός	διάμετρος ύψος	συσκ.
66-8420	20 cm 4 cm	1/24



πιάτο βαθύ

κωδικός	διάμετρος ύψος	συσκ.
66-8128	28 cm 5,5 cm	6/12



μπωλ στοιβαζόμενο

κωδικός	διάμετρος ύψος	συσκ.
66-8414	14 cm 5,4 cm	6/36



μπωλ στοιβαζόμενο

κωδικός	διάμετρος ύψος	συσκ.
66-8407	7 cm 3 cm	6/48



«Midnight»

πιάτο ρηχό

κωδικός	διάμετρος	συσκ.
66-9020	20 cm	6/24
66-9025	25 cm	6/24
66-9027	27,5 cm	6/24
66-9031	31 cm	6/12



πιάτο επίπεδο

κωδικός	διάμετρος ύψος	συσκ.
66-9521	21 cm 2 cm	6/12
66-9527	27 cm 2,5 cm	6/12
66-9530	30 cm 3 cm	6/12



πιάτο βαθύ

κωδικός	διάμετρος	συσκ.
66-9124	24 cm	6/24
66-9127	27 cm	6/12



σαλατιέρα

κωδικός	διάμετρος ύψος	συσκ.
66-9423	23 cm 6,5 cm	6/24



«Midnight»



πιατέλα ορθογώνια

κωδικός	διαστάσεις	συσκ.
66-9327	27x16 cm	6/24
66-9331	31x21 cm	6/24
66-9336	36x24 cm	1/12



πιατέλα οβάλ

κωδικός	διαστάσεις	συσκ.
66-9231	31,7x21 cm	6/12



πιατέλα οβάλ επίπεδη

κωδικός	διαστάσεις	συσκ.
66-9626	26x18 cm 2,5 cm	1/12
66-9630	30x22 cm 2,5 cm	1/12



«Midnight»



σαλατιέρα επίπεδη

κωδικός	διάμετρος ύψος	συσκ.
66-9420	20 cm 4 cm	1/24



πιάτο βαθύ

κωδικός	διάμετρος ύψος	συσκ.
66-9128	28 cm 5,5 cm	6/12



μπωλι στοιβαζόμενο

κωδικός	διάμετρος ύψος	συσκ.
66-9414	14 cm 5,4 cm	6/36



μπωλι στοιβαζόμενο

κωδικός	διάμετρος ύψος	συσκ.
66-9407	7 cm 3 cm	6/48



«Pink» reactive glaze NEO

Το κάθε κομμάτι είναι μοναδικό, STONEWARE, διακοσμημένο με reactive glaze. Λόγω των χημικών διαδικασιών κατά το ψήσιμο κάθε κομμάτι έχει ξεχωριστό μοτίβο και διαφοροποίηση χρωμάτων που του προσδίδουν πολύχρωμη εμφάνιση και μοναδικότητα. Έχει μεγάλη αντοχή και είναι κατάλληλο για πλυντήρια πιάτων και φούρνους μικροκυμάτων.



πιάτο επίπεδο

κωδικός	διάμετρος ύψος	συσκ.
67-26121	21 cm 2 cm	6/24
67-26127	27 cm 2 cm	4/16



NEO «Pink» reactive glaze



NEO

σαλατιέρα

κωδικός	διάμετρος ύψος	συσκ.
67-26122	22 cm 5 cm	6/18



NEO

πιατέλα ορθογώνια

κωδικός	διαστάσεις	συσκ.
67-26321	20,5x13,5 cm	6/24



NEO

πιατέλα ορθογώνια slim

κωδικός	διαστάσεις	συσκ.
67-26328	28x14 cm	4/16



NEO

μπαλ

κωδικός	διάμετρος ύψος	συσκ.
67-26113	13 cm 6 cm	6/24



NEO

μπαλ

κωδικός	διάμετρος ύψος	συσκ.
67-26107	8 cm 4 cm	12/72

«Grain» reactive glaze

ΝΕΟ

Το κάθε κομμάτι είναι μοναδικό, STONEWARE, διακοσμημένο με reactive glaze. Λόγω των χημικών διαδικασιών κατά το ψήσιμο κάθε κομμάτι έχει ξεχωριστό μοτίβο και διαφοροποίηση χρωμάτων που του προσδίδουν πολύχρωμη εμφάνιση και μοναδικότητα. Έχει μεγάλη αντοχή και είναι κατάλληλο για πλυντήρια πιάτων και φούρνους μικροκυμάτων.



ΝΕΟ

πιάτο επίπεδο

κωδικός	διάμετρος ύψος	συσκ.
67-28421	21 cm 2 cm	6/24
67-28427	27 cm 2 cm	4/16



NEO «Grain» reactive glaze



NEO

σαλατιέρα

κωδικός	διάμετρος ύψος	συσκ.
67-28422	22 cm 5 cm	6/18



NEO

πιατέλα ορθογώνια

κωδικός	διαστάσεις	συσκ.
67-28521	20,5x13,5 cm	6/24



NEO

πιατέλα ορθογώνια slim

κωδικός	διαστάσεις	συσκ.
67-28528	28x14 cm	4/16



NEO

μπαλ

κωδικός	διάμετρος ύψος	συσκ.
67-28413	13 cm 6 cm	6/24



NEO

μπαλ

κωδικός	διάμετρος ύψος	συσκ.
67-28407	8 cm 4 cm	12/72

«Frost»

Οι ακόλουθες σειρές προσφέρουν παστέλ και γήνινες αποχρώσεις. Είναι STONEWARE, έχουν μεγάλη αντοχή και είναι κατάλληλες για πλυντήρια πιάτων και φούρνους μικροκυμάτων.



πιάτο επίπεδο

κωδικός	διάμετρος ύψος	συσκ.
67-15521	21 cm 2,5 cm	6/24
67-15527	27 cm 2,5 cm	6/24



NEO

πιάτο ρηχό

κωδικός	διάμετρος	συσκ.
67-15620	20 cm	6/36
67-15627	27 cm	6/24





πιάτο πάστα

κωδικός	διάμετρος ύψος	συσκ.
67-15727	27 cm 6,5 cm (εσωτερική διάμετρος 18,5 cm)	6/12



πιατέλα ορθογώνια

κωδικός	διαστάσεις	συσκ.
67-15426	26x16 cm	6/12
67-15430	30x20 cm	6/12



σαλατιέρα επίπεδη

κωδικός	διάμετρος ύψος	συσκ.
67-15520	20 cm 5 cm	6/24



μπαλ

κωδικός	διάμετρος ύψος	συσκ.
67-15707	7,5 cm 3,5 cm	24/72

«Pistachio»

Οι ακόλουθες σειρές προσφέρουν παστέλ και γήνινες αποχρώσεις.
Είναι STONEWARE, έχουν μεγάλη αντοχή και είναι κατάλληλες
για πλυντήρια πιάτων και φούρνους μικροκυμάτων.



πιάτο επίπεδο «Pistachio»

κωδικός	διάμετρος ύψος	συσκ.
67-16621	21 cm 2,5 cm	6/24
67-16627	27 cm 2,5 cm	6/24



πιατέλα ορθογώνια «Pistachio»

κωδικός	διαστάσεις	συσκ.
67-17626	26x16 cm	6/12
67-17630	30x20 cm	6/12



Οι ακόλουθες σειρές προσφέρουν παστέλ και γήνινες αποχρώσεις.
Είναι STONEWARE, έχουν μεγάλη αντοχή και είναι κατάλληλες
για πλυντήρια πιάτων και φούρνους μικροκυμάτων.

«Light blue»



πιάτο επίπεδο «Light blue»

κωδικός	διάμετρος ύψος	συσκ.
67-17721	21 cm 2,5 cm	6/24
67-17727	27 cm 2,5 cm	6/24



πιατέλα ορθογώνια «Light blue»

κωδικός	διαστάσεις	συσκ.
67-16526	26x16 cm	6/12
67-16530	30x20 cm	6/12



«Silver mist»

πιάτο επίπεδο «Silver mist»

κωδικός	διάμετρος ύψος	συσκ.
67-18821	21 cm	6/24
67-18827	27 cm	6/24



«Sandstone matt black»

πιάτο επίπεδο «Sandstone matt black»

κωδικός	διάμετρος ύψος	συσκ.
67-19921	21 cm 2,5 cm	6/24
67-19927	27 cm 2,5 cm	6/24

«ΚΟΥΠ»



πίατο ρηχό

κωδικός	διάμετρος	συσκ.
60-201614	14 cm	6/36
60-201616	16,5 cm	6/48
60-201618	17,5 cm	6/48
60-201619	18,5 cm	6/48
60-201620	20 cm	6/48
60-201622	22 cm	6/36
60-201624	24 cm	6/24
60-201626	26,5 cm	6/24



πιατέλα

κωδικός	διαστάσεις	συσκ.
60-021117	17x11,5 cm	9/72
60-021119	19x12 cm	8/48
60-021122	22x15 cm	8/48
60-021125	25x16,5 cm	6/36
60-021128	28x19 cm	6/24
60-021132	32x21,5 cm	6/24
60-021135	35x24 cm	3/18
60-021140	40x28 cm	2/8



πίατο βαθύ

κωδικός	διάμετρος	συσκ.
60-201721	21 cm	6/24



«Trattoria»



πιάτο βαθύ

κωδικός	διάμετρος	συσκ.
60-521723	23 cm	6/24



πιάτο ρηχό

κωδικός	διάμετρος	συσκ.
60-521617	17 cm	6/48
60-521619	19 cm	6/48
60-521621	21 cm	6/36
60-521623	23 cm	6/24
60-521625	25 cm	6/24
60-521627	27 cm	6/12

πιατέλα οβάλ

κωδικός	διαστάσεις	συσκ.
60-421126	26x16,5 cm	6/24
60-421130	30x22 cm	6/24
60-421134	34x24,5 cm	3/12
63-4146	46x33 cm	2/6
63-4151	51x36 cm	2/6
63-4157	57x40 cm	2/4



«Quatro»



πιατέλα

κωδικός	διαστάσεις	συσκ.
60-125129	30x20 cm	3/12
60-125133	35x24 cm	3/12



μπωή τετράγωνο

κωδικός	διαστάσεις	συσκ.
60-125414	14 cm	6/48



«Gourmet»

πιάτο τετράγωνο

κωδικός	διαστάσεις	συσκ.
60-127616	16 cm	6/36
60-127619	19 cm	6/24
60-127632	31 cm	4/8



πιάτο ρηχό ανθρακί

κωδικός	διάμετρος	συσκ.
60-821624	24 cm	6/24



πιάτο ρηχό γκρι

κωδικός	διάμετρος	συσκ.
60-841624	24 cm	6/24



«Japan»



πιάτο τετράγωνο

κωδικός	διαστάσεις	διαγώνιος	συσκ.
60-121617	16 cm	19 cm	9/72
60-121621	20 cm	25 cm	6/36
60-121624	23,5 cm	28,5 cm	6/24
60-121627	27 cm	32 cm	6/18
60-121630	30,5 cm	37,5 cm	4/12



πιατέλα

κωδικός	διαστάσεις	συσκ.
65-0031-16	16x11,5 cm	12/144
65-0031-22	21,5x15,5 cm	9/72
65-0031-26	26,5x19 cm	6/36
65-0031-31	31,5x22 cm	3/24



πιατέλες

«Soley»

πιατέλα οβάλ

κωδικός	διαστάσεις	συσκ.
60-011125	25x17,5 cm	6/24
60-011130	30x22 cm	4/24
60-011133	33x25 cm	3/18
60-011139	39x30 cm	2/8



πιατέλα ασύμμετρα

κωδικός	διαστάσεις	συσκ.
60-155330	30x10 cm	6/36
60-155335	35x12 cm	6/24
60-155340	40x14 cm	4/12



πιατέλα δωρική

κωδικός	διαστάσεις	συσκ.
60-121126	25,5x13 cm	6/48
60-121128	28x14,5 cm	6/36
60-121133	32,5x17 cm	6/24



πιατέλες

«Κύμα»



πιατέλα «Κύμα»

κωδικός	διαστάσεις	συσκ.
60-171228	28x18,5 cm	4/24



πιατέλα ορθογώνια

κωδικός	διαστάσεις	συσκ.
60-071111	11x8 cm	18/144
60-071113	13x8,8 cm	18/144
60-071115	14,5x9 cm	12/96
60-071118	16,5x10,5 cm	12/96
60-071120	19x12 cm	9/72
60-071123	21x13,5 cm	6/48
60-071225	23,5x15,5 cm	6/36
60-071228	25,5x18 cm	6/24
60-071232	28,5x20,7 cm	6/24

«Slim»



πιατέλα «Slim»

κωδικός	διαστάσεις	συσκ.
63-1801	29,5x12 cm	8/48
63-1701	39,5x21,5 cm	6/18



ριζότο



πίατο ριζότο

κωδικός	διάμετρος	συσκ.
65-0110-29	29 cm (εσωτερική διάμετρος 12 cm)	3/12



πιατέλο πίτσας

κωδικός	διάμετρος	συσκ.
60-042031	30 cm	3/12
60-042033	32 cm	3/18
60-042037	36 cm	3/12

ριζότο



πίατο ριζότο

κωδικός	διάμετρος	συσκ.
65-1648-27	27 cm (εσωτερική διάμετρος 14 cm)	4/20



«Bologna»



πιάτο βαθύ

κωδικός	διάμετρος	συσκ.
60-101726	26 cm	6/24

«Napoli»



πιάτο βαθύ

κωδικός	διάμετρος	συσκ.
60-101723	23 cm	6/24
60-101727	27 cm	6/24
60-101731	31 cm	4/12

«Milano»



πιάτο βαθύ

κωδικός	διάμετρος	συσκ.
65-1137-28	28 cm	3/12
65-1137-30	31 cm	3/12





σαλατιέρα κωνική

κωδικός	διάμετρος ύψος	συσκ.
60-023616	16 cm 5 cm	6/36
60-023618	18 cm 6,5 cm	6/24



σαλατιέρα κωνική

κωδικός	διάμετρος ύψος	συσκ.
60-023620	20 cm 8 cm	4/24



σαλατιέρα κυματοειδής

κωδικός	διάμετρος ύψος	συσκ.
60-153722	22 cm 11 cm	3/12



σαλατιέρα τετράγωνη

κωδικός	διαστάσεις	συσκ.
60-123121	21 cm 9 cm	6/24



σαλατιέρα (2 ατόμων)

κωδικός	διάμετρος ύψος	συσκ.
60-023518	18 cm 5,5 cm	6/24



σαλατιέρα κωνική

κωδικός	διάμετρος ύψος	συσκ.
60-256523	23 cm 7 cm	6/24



μπωλ με πόδι

κωδικός	διάμετρος ύψος	συσκ.
60-043508	8 cm 4,5 cm	12/144
60-043510	10 cm 5,5 cm	8/96
60-043512	12 cm 6 cm	6/72



μπωλ

κωδικός	διάμετρος ύψος	συσκ.
60-023512	12 cm 5,5 cm	6/48



μπωλ τετράγωνο

κωδικός	διαστάσεις	συσκ.
60-123515	15x15 cm 4,5 cm	6/48



μπαλ Αμέρικα

κωδικός	διάμετρος ύψος	συσκ.
60-053513	13 cm 5,2 cm	12/72
60-053514	14 cm 5,5 cm	12/48



μπαλ κρεμ μπρουλέ

κωδικός	διάμετρος ύψος	συσκ.
63-3201	12 cm 3,5 cm	6/72



μπαλ στοιβαζόμενο

κωδικός	περιγραφή	διάμετρος ύψος	συσκ.
60-023406	● λευκό	6 cm 3 cm	6/72
60-023407	● λευκό	7 cm 3,3 cm	6/72
60-923406	● μαύρο	6 cm 3 cm	6/72



μπαλ «Βαρκάκι»

κωδικός	περιγραφή	διάμετρος ύψος	συσκ.
61-2015	● λευκό	9 cm 4,5 cm	6/72
61-92015	● μαύρο	9 cm 4,5 cm	6/72



μπωλ τετράγωνο

κωδικός	διαστάσεις	συσκ.
60-123609	9,3 cm 5 cm	12/96
60-123611	11 cm 4,3 cm	12/48
60-123613	13 cm 5,3 cm	6/48



μπωλ τετράγωνο μαύρο

κωδικός	διαστάσεις	συσκ.
60-923408	8,2 cm 4 cm	6/48



μπωλ τετράγωνο

κωδικός	διαστάσεις	συσκ.
60-123408	8,2 cm 4 cm	6/48



μπωλ με πόδι

κωδικός	διαστάσεις	συσκ.
60-123308	7,5 cm 3 cm	24/144



μπωλι στοιβαζόμενο

κωδικός	διάμετρος ύψος	συσκ.
60-053406	6 cm 3 cm	24/288
60-053407	7 cm 3,3 cm	24/144
60-053409	9 cm 4 cm	12/96
60-053414	14 cm 5 cm	6/36



μπωλι κλασσικό

κωδικός	διάμετρος ύψος	συσκ.
60-023506	6 cm 3,2 cm	6/72



μπωλι με γείσο

κωδικός	διάμετρος ύψος	συσκ.
61-3513	13 cm 5 cm	9/72



μπωλι κωνικό

κωδικός	διάμετρος ύψος	συσκ.
61-2109	8 cm 5 cm	12/144



μπωλ τετράγωνο στοιβαζόμενο

κωδικός	διαστάσεις	συσκ.
60-123205	5 cm 4 cm	24/144



μπωλ ramekin

κωδικός	διάμετρος ύψος	συσκ.
61-1056	7 cm 4 cm	8/96
61-1059	8 cm 4,7 cm	6/72
61-1127	10 cm 5,5 cm	6/60



διπλό dip στρογγυλό

κωδικός	διαστάσεις	συσκ.
63-1201	14x7 cm 3 cm	24



κουτάλι

κωδικός	διαστάσεις	συσκ.
60-0802	12,5x4,5 cm 3,5 cm	50/600



σαγανάκι στρογγυλό στοιβαζόμενο

κωδικός	διαστάσεις	συσκ.
60-180420	21 cm 4 cm	6/24



σαγανάκι στρογγυλό

κωδικός	διαστάσεις	συσκ.
60-180308	20,5 cm 2,5/4 cm	6/36



ζαχαροθήκη για stick ζάχαρης

κωδικός	διαστάσεις	συσκ.
60-0801	8x4,5 cm 6,3 cm	12/144



ζαχαροθήκη ορθογώνια

κωδικός	διαστάσεις	συσκ.
63-1100	11x6,5 cm 5,3 cm	12/72



θήκη οδοντογλυφίδων

κωδικός	διαστάσεις	συσκ.
60-033401	4 cm 5,3 cm	24/288



αλατιέρα - πιπεριέρα κωνική

κωδικός	περιγραφή	διαστάσεις	συσκ.
61-3040S	αλατιέρα	4 cm 10 cm	12/144
61-3040P	πιπεριέρα	4 cm 10 cm	12/144



αλατιέρα - πιπεριέρα κλασική

κωδικός	περιγραφή	διαστάσεις	συσκ.
61-3051S	αλατιέρα	4,5 cm 7 cm	12/288
61-3051P	πιπεριέρα	4,5 cm 7 cm	12/288



αλατιέρα - πιπεριέρα κυλινδρική

κωδικός	περιγραφή	διαστάσεις	συσκ.
61-3026S	αλατιέρα	4 cm 7,7 cm	12/144
61-3026P	πιπεριέρα	4 cm 7,7 cm	12/144



σαλτσιέρα

κωδικός	χωρητικότητα	διαστάσεις	συσκ.
60-034115	150 ml	17,5x5,5 cm 10 cm	6/48



χαρτοπεσετοθήκη

κωδικός	διαστάσεις	συσκ.
60-033101	12,5 cm 7,5 cm	12/48



ανθοδοχείο

κωδικός	διαστάσεις	συσκ.
65-1492	8 cm 17 cm	6/48



σταχτοδοχείο αντιανεμικό

κωδικός	διάμετρος ύψος	συσκ.
61-2905	12,5 cm 4,5 cm	6/48



σταχτοδοχείο στρογγυλό

κωδικός	διάμετρος ύψος	συσκ.
60-044111	11 cm 4 cm	6/48



σταχτοδοχείο με καπάκι - αντιανεμικό

κωδικός	διάμετρος ύψος	συσκ.
61-2901	10,5 cm 6,5 cm	6/48

Πλεκάνες GN πορσελάνης



Πλεκάνη GN 1/1 (53x32,5 cm)

κωδικός	βάθος	συσκ.
65-1408	2 cm	2/6
65-1272	6,5 cm	1/3
65-3283	10 cm	1/2

Πλεκάνη GN 1/2 (32,5x26,5 cm)

κωδικός	βάθος	συσκ.
65-1410	2 cm	2/12
65-1273	6,5 cm	1/6
65-3284	10 cm	1/4

Πλεκάνη GN 1/3 (32,5x17,7 cm)

κωδικός	βάθος	συσκ.
65-1274	6,5 cm	1/10

Πλεκάνη GN 1/4 (26,5x16,3 cm)

κωδικός	βάθος	συσκ.
65-2307	6,5 cm	2/12

Πλεκάνη GN 1/6 (17,7x16,3 cm)

κωδικός	βάθος	συσκ.
65-2040	6,5 cm	2/24

Πλεκάνη GN 1/9 (17,7x10,8 cm)

κωδικός	βάθος	συσκ.
65-2309	6,5 cm	2/32

Πλεκάνη GN 2/3 (35x32,5 cm)

κωδικός	βάθος	συσκ.
65-2376	6,5 cm	1/6





φλιτζάνια στοιβαζόμενα

κωδικός	περιγραφή	συσκ.
64-02107	φλιτζάνι καφέ, 70 ml	24/96
64-33211	πιατάκι καφέ 11 cm	12/96
64-02112	φλιτζάνι espresso, 120 ml	12/72
64-02212	πιατάκι espresso, 12 cm	12/72
64-02122	φλιτζάνι τσαγιού, 220 ml	12/72
64-02214	πιατάκι τσαγιού, 14 cm	6/24



φλιτζάνια «Roma»

κωδικός	περιγραφή	συσκ.
64-41107	φλιτζάνι espresso, 70 ml	12/72
64-33211	πιατάκι espresso, 11 cm	12/96
64-41117	φλιτζάνι cappuccino, 170 ml	12/72
64-41214	πιατάκι cappuccino, 14 cm	6/72



φλιτζάνια κωνικά

κωδικός	περιγραφή	συσκ.
64-10107	φλιτζάνι espresso, 70 ml	12/72
64-10212	πιατάκι espresso, 12 cm	6/48
64-10117	φλιτζάνι cappuccino, 200 ml	6/24
64-10214	πιατάκι cappuccino, 14 cm	6/24
64-10300	φλιτζάνι σοκολάτας, 300 ml	6/24
64-10216	πιατάκι σοκολάτας, 16 cm	6/24



φλιτζάνι καφενείου

κωδικός	περιγραφή	συσκ.
64-33108	φλιτζάνι καφενείου, 80 ml	24/96
64-33211	πιατάκι καφέ, 11 cm	12/96
NEW 64-33109	φλιτζάνι καφενείου, 120 ml	6/48
64-10212	πιατάκι καφέ, 12 cm	6/48



«Parma»

φλιτζάνι «Parma»

κωδικός	περιγραφή	συσκ.
66-63070	σετ φλιτζάνι espresso 70 ml με πιατάκι 12 cm	6/48
66-63200	σετ φλιτζάνι cappuccino 200 ml με πιάτο 16 cm	6/48

«Ivory»



φλυτζάνι «Ivory»

κωδικός	περιγραφή	συσκ.
66-56070	σετ φλυτζάνι espresso 70 ml με πιατάκι 12 cm	6/48
66-56200	σετ φλυτζάνι cappuccino 200 ml με πιατάκι 14 cm	6/24



κύπελο «Ivory»

κωδικός	χωρητικότητα	συσκ.
66-56330	330 ml	6/24



κύπελο «Glow», reactive glaze

κωδικός	χωρητικότητα	συσκ.
64-50513	350 ml	12/48



κύπελο «Tiffany» reactive glaze

κωδικός	χωρητικότητα	συσκ.
64-50515	350 ml	12/48



κύπελο «Midnight»

κωδικός	χωρητικότητα	συσκ.
64-50514	370 ml	12/48

ΚΩΝΙΚΑ



φλιτζάνι κωνικό, μαύρο ματ

κωδικός	περιγραφή	συσκ.
66-62070	φλιτζάνι espresso, 70 ml	6/48
66-62120	πιατάκι espresso, 12 cm	6/48



φλιτζάνι κωνικό, μαύρο ματ

κωδικός	περιγραφή	συσκ.
66-62200	φλιτζάνι cappuccino, 200 ml	6/24
66-62140	πιατάκι cappuccino, 14 cm	6/24



φλιτζάνι κωνικό, μαύρο ματ

κωδικός	περιγραφή	συσκ.
66-62280	φλιτζάνι σοκολάτας, 300 ml	6/24
66-62160	πιατάκι σοκολάτας, 16 cm	6/24



κύπελο μαύρο ματ

κωδικός	περιγραφή	συσκ.
66-62330	330 ml	6/24

«Torino»



φλιτζάνι «Torino»

κωδικός	περιγραφή	συσκ.
66-61080	φλιτζάνι espresso, 80 ml	6/48
66-61120	πιατάκι espresso, 12 cm	6/48



φλιτζάνι «Torino»

κωδικός	περιγραφή	συσκ.
66-61210	φλιτζάνι cappuccino, 210 ml	6/24
66-61140	πιατάκι cappuccino, 14 cm	6/24



φλιτζάνι «Torino»

κωδικός	περιγραφή	συσκ.
66-61315	φλιτζάνι σοκολάτας, 315 ml	6/24
66-61165	πιατάκι σοκολάτας, 16,5 cm	6/24



κύπελο μαύρο «Torino»

κωδικός	χωρητικότητα	συσκ.
66-61375	375 ml	6/24



κύπελο κλασικό

κωδικός	χωρητικότητα	συσκ.
64-03134	300 ml	12/36



κύπελο mug

κωδικός	χωρητικότητα	συσκ.
64-03312	300 ml	12/48



κύπελο κυλινδρικό

κωδικός	χωρητικότητα	συσκ.
64-03130	330 ml	12/48



κύπελο κωνικό

κωδικός	χωρητικότητα	συσκ.
64-03133	330 ml	12/48



καφετιέρα

κωδικός	χωρητικότητα	διαστάσεις	συσκ.
65-1048	350 ml	8x13,5 12,5 cm	2/24
65-1049	650 ml	10x16 15 cm	2/24
65-1048K	ανταλλακτικό καπάκι καφετιέρας 65-1048		9/72
65-1046K	ανταλλακτικό καπάκι καφετιέρας 65-1049		9/72



τσαγιέρα

κωδικός	χωρητικότητα	διαστάσεις	συσκ.
65-1046	450 ml	10,5x16,5 cm 12 cm	2/24
65-1047	700 ml	12x18x cm 13 cm	2/24
65-1046K	ανταλλακτικό καπάκι τσαγιέρας 65-1046		9/72
65-1047K	ανταλλακτικό καπάκι τσαγιέρας 65-1047		9/72



NEO



γαλατιέρα «Abyssos»

κωδικός	χωρητικότητα	διαστάσεις	συσκ.
67-ABY3006	60 ml	(8x5 cm 5,5 cm)	12
67-ABY3015	150 ml	(10,5x6 cm 7 cm)	12



γαλατιέρα

κωδικός	χωρητικότητα	διαστάσεις	συσκ.
61-4308	40 ml	4,8x7 cm 4 cm	24/288



γαλατιέρα

κωδικός	χωρητικότητα	διαστάσεις	συσκ.
60-032705	50 ml	4,5x6,5 cm 4,9 cm	24/144



γαλατιέρα

κωδικός	χωρητικότητα	διαστάσεις	συσκ.
60-033708	80 ml	5x6,5 cm 6 cm	12/72
60-033712	120 ml	6,5x9,5 cm 8,5 cm	6/48
60-033720	200 ml	7x10 cm 9,5 cm	6/24

Banquet

18% cr. – 4 mm

κωδικός	περιγραφή	συσκ.
41-8101	κουτάλι φαγητού, 20,6 cm	12/240
41-8102	πιρούνι φαγητού, 20,7 cm	12/240
41-8103	μαχαίρι φαγητού, 23,4 cm	12/240
41-8113	μαχαίρι steak, 22,5 cm	12/240
41-8104	κουτάλι φρούτου, 17,3 cm	12/240
41-8105	πιρούνι φρούτου, 17,8 cm	12/240
41-8106	μαχαίρι φρούτου, 20,2 cm	12/240
41-8107	κουταλάκι γλυκού, 14 cm	12/480
41-8108	πιρουνάκι γλυκού, 15,5 cm	12/480
41-8112	μαχαιράκι γλυκού, 17,1 cm	12/240
41-8109	κουταλάκι espresso, 10,4 cm	12/480
41-8114	κουτάλι γρανίτας, 22,1 cm	12/480



Banquet

18/10 – 4 mm

κωδικός	περιγραφή	συσκ.
41-8121	κουτάλι φαγητού, 20,6 cm	12/240
41-8122	πιρούνι φαγητού, 20,7 cm	12/240
41-8103	μαχαίρι φαγητού, 23,4 cm	12/240
41-8113	μαχαίρι steak, 22,5 cm	12/240





Δήμητρα

18% cr. – 5 mm

κωδικός	περιγραφή	συσκ.
41-4401	κουτάλι φαγητού, 20,6 cm	12/240
41-4402	πιρούνι φαγητού, 21,2 cm	12/240
41-4403	μαχαίρι φαγητού, 23,2 cm	12/240
41-4413	μαχαίρι steak, 23,2 cm	12/240
41-4404	κουτάλι φρούτου, 18,3 cm	12/240
41-4405	πιρούνι φρούτου, 18,8 cm	12/240
41-4406	μαχαίρι φρούτου, 20,3 cm	12/240
41-4407	κουταλάκι γλυκού, 14 cm	12/480
41-4408	πιρουνάκι γλυκού, 15,6 cm	12/480
41-4409	κουταλάκι espresso, 11 cm	12/480



Δήμητρα

18/10 – 5 mm

κωδικός	περιγραφή	συσκ.
41-4421	κουτάλι φαγητού, 20,6 cm	12/240
41-4422	πιρούνι φαγητού, 21,2 cm	12/240
41-4403	μαχαίρι φαγητού, 23,2 cm	12/240
41-4413	μαχαίρι steak, 23,2 cm	12/240



Baroque

18% cr. 3 mm

κωδικός	περιγραφή	συσκ.
41-2501	κουτάλι φαγητού, 20,5 cm	12/240
41-2502	πιρούνι φαγητού, 20,9 cm	12/240
41-2503	μαχαίρι φαγητού, 24 cm	12/240
41-2513	μαχαίρι steak, 24,3 cm	12/240
41-2504	κουτάλι φρούτου, 17,3 cm	12/240
41-2505	πιρούνι φρούτου, 17,6 cm	12/240
41-2506	μαχαίρι φρούτου, 21 cm	12/240
41-2507	κουταλάκι γλυκού, 13,9 cm	12/480
41-2508	πιρουνάκι γλυκού, 15,1 cm	12/480



Atlanta

18% cr. – 4 mm

κωδικός	περιγραφή	συσκ.
41-4801	κουτάλι φαγητού, 20,6 cm	12/240
41-4802	πιρούνι φαγητού, 21 cm	12/240
41-4803	μαχαίρι φαγητού, 23,1 cm	12/120
41-4807	κουταλάκι γλυκού, 14,6 cm	12/480
41-4808	πιρουνάκι γλυκού, 14,3 cm	12/480



Paris

18% cr. – 2,5 mm

κωδικός	περιγραφή	συσκ.
41-3613	μαχαίρι steak, 24 cm	12/240
41-3604	κουτάλι φρούτου, 18 cm	12/300
41-3606	μαχαίρι φρούτου, 22 cm	12/240
41-3609	κουταλάκι espresso, 10,8 cm	12/600



Prince

18% cr. – 2,2 mm

κωδικός	περιγραφή	συσκ.
42-3301	κουτάλι φαγητού, 19,7 cm	24/480
42-3302	πιρούνι φαγητού, 20 cm	24/480
42-3303	μαχαίρι φαγητού, 22,3 cm	12/240
42-3307	κουταλάκι γλυκού, 13,5 cm	24/480
42-3305	πιρουνάκι γλυκού, 16,2 cm	24/480



Alina

18% cr. – 3,5 mm

κωδικός	περιγραφή	συσκ.
41-6501	κουτάλι φαγητού, 20,4 cm	12/240
41-6502	πιρούνι φαγητού, 20,5 cm	12/240
41-6503	μαχαίρι φαγητού, 22,7 cm	12/240
41-6504	κουτάλι φρούτου, 18,1 cm	12/240
41-6505	πιρούνι φρούτου, 18,3 cm	12/240
41-6506	μαχαίρι φρούτου, 20,1 cm	12/240
41-6507	κουταλάκι γλυκού, 14,1 cm	12/480
41-6508	πιρουνάκι γλυκού, 14,5 cm	12/480
41-6509	κουταλάκι espresso, 11,7 cm	12/480



Contour

18% cr. – 3 mm

κωδικός	περιγραφή	συσκ.
41-9301	κουτάλι φαγητού, 20,3 cm	12/240
41-9302	πιρούνι φαγητού, 20,3 cm	12/240
41-9303	μαχαίρι φαγητού, 22,1 cm	12/240
41-9307	κουταλάκι γλυκού, 13,1 cm	12/480



Άρτεμις
18% cr. – 4 mm

κωδικός	περιγραφή	συσκ.
42-6701	κουτάλι φαγητού, 20,2 cm	12/240
42-6702	πιρούνι φαγητού, 20,6 cm	12/240
42-6705	μαχαίρι φαγητού, 22,2 cm	12/240
42-6713	μαχαίρι steak, 22,2 cm	12/240
42-6706	κουτάλι φρούτου, 17 cm	12/240
42-6707	πιρούνι φρούτου, 17 cm	12/240
42-6708	μαχαίρι φρούτου, 19,8 cm	12/240

κωδικός	περιγραφή	συσκ.
42-6703	κουταλάκι γλυκού, 14,2 cm	12/480
42-6704	πιρουνάκι γλυκού, 14,5 cm	12/480
42-6712	μαχαιράκι γλυκού, 17,1 cm	12/240
42-6709	κουταλάκι espresso, 10,8 cm	12/480
42-6710	κουτάλι γρανίτας 21,2 cm	12/480



Θάλεια
18% cr. – 4 mm

κωδικός	περιγραφή	συσκ.
42-5501	κουτάλι φαγητού, 20,6 cm	12/240
42-5502	πιρούνι φαγητού, 20,5 cm	12/240
42-5505	μαχαίρι φαγητού, 22,8 cm	12/240
42-5508	μαχαίρι φρούτου, 19,8 cm	12/240
42-5503	κουταλάκι γλυκού, 14,2 cm	12/480
42-5504	πιρουνάκι γλυκού, 14,5 cm	12/480



Locanda

18% cr. 3 mm

κωδικός	περιγραφή	συσκ.
41-9401	κουτάλι φαγητού, 18,9 cm	12/240
41-9402	πιρούνι φαγητού, 19,2 cm	12/240
41-9403	μαχαίρι φαγητού, 21,4 cm	12/240
41-9413	μαχαίρι steak, 21,7 cm	12/240
41-9407	κουταλάκι γλυκού, 13,3 cm	12/480



Rio

18% cr. – 2 mm

κωδικός	περιγραφή	συσκ.
42-7301	κουτάλι φαγητού, 19,5 cm	12/300
42-7302	πιρούνι φαγητού, 19 cm	12/300
42-7303	μαχαίρι φαγητού, 21,3 cm	12/240
42-7313	μαχαίρι steak, 21,5 cm	12/240
42-7307	κουταλάκι γλυκού, 13 cm	12/480
42-7308	πιρουνάκι γλυκού, 13,6 cm	12/600
42-7310	κουταλάκι espresso, 10 cm	12/600



Όλα 13% cr.

κωδικός	περιγραφή	συσκ.
42-7201	κουτάλι φαγητού, 18,9 cm	24/240
42-7205	πιρούνι φαγητού, 18,9 cm	24/240
42-7207	μαχαίρι φαγητού, 20,7 cm	12/240
42-7204	κουταλάκι γλυκού, 14 cm	24/480
42-7208	πιρουνάκι γλυκού, 14,1 cm	24/480
42-7209	μαχαιράκι γλυκού, 17,5 cm	24/480
42-7210	κουταλάκι espresso, 10,1 cm	24/480



Νοβα 18% cr.

κωδικός	περιγραφή	συσκ.
42-8001	κουτάλι φαγητού, 18,5 cm	12/240
42-8002	πιρούνι φαγητού, 18,9 cm	12/240
42-8005	μαχαίρι φαγητού, 21,6 cm	24/240
42-8003	κουταλάκι γλυκού, 13,3 cm	12/480
42-8004	πιρουνάκι γλυκού, 14 cm	12/480
42-8006	κουταλάκι espresso, 10,1 cm	12/480
42-8007	κουταλάκι γρανίτας, 20,3 cm	12/480
42-8008	κουταλάκι καπουτσίνο, 12 cm	12/480



μαχαίρι steak οδοντωτό με ξύλινη λαβή

κωδικός	μήκος	συσκ.
38-2913	12 cm	12/48



μαχαίρι steak οδοντωτό με μαύρη ABS λαβή

κωδικός	μήκος	συσκ.
38-2915	11 cm	1/360

χρήσιμες συμβουλές για τα μαχαιροπίρουνά σας

Για την αποφυγή σκουριάς και κηλίδων στα μαχαιροπίρουνα πρέπει να ακολουθούνται οι κατωτέρω οδηγίες.

1. Δεν πρέπει να παραμένουν υπολείμματα φαγητών (σάλτσας, λεμονιού, αλατιού, κ.ά.) για πολλή ώρα πάνω στα μαχαιροπίρουνα. Κατά το πλύσιμο στο πλυντήριο πιάτων δεν πρέπει να χρησιμοποιείται απορρυπαντικό που περιέχει λεμόνι, ξίδι ή άλλο οξύ, γιατί σε συνδυασμό με τα άλατα του νερού γίνεται ηλεκτρόλυση, με αποτέλεσμα να δημιουργούνται μαύρες κηλίδες ή να διαβρώνεται το μέταλλο.
2. Στο πλυντήριο δεν πρέπει να μπαίνουν μαζί με τα μαχαιροπίρουνα άλλου είδους μεταλλικά αντικείμενα, δηλαδή αλουμινένια, χάλκινα, ορειχάλκινα ή γαλβανιζέ σκεύη, γιατί έτσι πάλι γίνεται ηλεκτρόλυση.
3. Μετά το πλύσιμο, τα μαχαιροπίρουνα πρέπει να απομακρύνονται αμέσως από το πλυντήριο, να στεγνώνονται καλά και να αποθηκεύονται σε χώρο χωρίς υγρασία.
4. Σε περίπτωση που τα μαχαιροπίρουνα πιάσουν άλατα, για να τα γυαλίσουμε μπορούμε να σπάρουμε τα άλατα περνώντας τα μαχαιροπίρουνα με λίγο ξίδι. Προσοχή: το ξίδι θα πρέπει αμέσως να ξεπλυθεί και τα μαχαιροπίρουνα να σκουπιστούν με στεγνό πανί. Αν το ξίδι μείνει επάνω στα μαχαιροπίρουνα το οξικό οξύ που υπάρχει στο ξίδι θα διαβρώσει το μέταλλο και τα μαχαιροπίρουνα θα μαυρίσουν και θα κάνουν τρύπες.



LUCARIS®

Crystal of Modern Asia

Τα κρύσταλλα Lucaris είναι μια από τις κορυφαίες επιλογές για υψηλής ποιότητας κρυστάλλινα ποτήρια σε όλο τον κόσμο. Η εταιρεία επικεντρώνεται στη δημιουργία προϊόντων υψηλής ποιότητας, σχεδιασμένων για τους λάτρεις του κρασιού και των αλκοολούχων ποτών.

Η Lucaris συνεργάζεται με πολλούς διεθνείς σεφ και επαγγελματίες στον χώρο της γαστρονομίας για να αναπτύξει κρυστάλλινα ποτήρια που θα ενισχύσουν την απόλαυση των γευστικών απολαύσεων. Η εταιρεία έχει αναπτύξει μια σειρά από ποτήρια με διαφορετικά σχέδια και μεγέθη για κάθε είδους κρασί και ποτό, καθιστώντας την επιλογή του σωστού ποτηριού ένα σημαντικό κομμάτι της εμπειρίας του καταναλωτή. Τα ποτήρια της Lucaris είναι σχεδιασμένα με τέτοιο τρόπο, ώστε να αναδεικνύουν τα αρώματα και τα γεύσεις του κάθε ποτού και να παρέχουν μια αίσθηση πολυτέλειας και φινέτσας κατά τη χρήση τους.

Τα προϊόντα της εταιρείας Lucaris κατασκευάζονται από υψηλής ποιότητας κρύσταλλο, το οποίο είναι ανθεκτικό στις υψηλές θερμοκρασίες και στις κρούσεις.

Η εταιρεία Lucaris έχει κερδίσει πολλά βραβεία για τα προϊόντα της, συμπεριλαμβανομένων των βραβείων Good Design Award, Red Dot Award και German Design Award. Η ποιότητα και η κομψότητα των προϊόντων της έχουν κερδίσει την εμπιστοσύνη και την αναγνώριση των καταναλωτών σε όλο τον κόσμο.

Με τη συνδυαστική χρήση παραδοσιακών και σύγχρονων τεχνικών κατασκευής και σχεδίασης, η Lucaris συνεχίζει να κερδίζει την εκτίμηση του κοινού και να αναδεικνύεται ως μια από τις καλύτερες εταιρείες κρυστάλλου στον κόσμο.

«Serene»

LUCARIS®
Crystal of Modern Asia



NEO

κωδικός	περιγραφή/διαστάσεις	συσκ.
11-LS17BD22	ποτήρι Bordeaux, 62,5 cl 21,6 cm	6/24



NEO

κωδικός	περιγραφή/διαστάσεις	συσκ.
11-LS17CB17	ποτήρι Cabernet, 47,5 cl 21,3 cm	6/24



NEO

κωδικός	περιγραφή/διαστάσεις	συσκ.
11-LS17CD13	ποτήρι Chardonnay, 37,5 cl 20 cm	6/24



NEO

κωδικός	περιγραφή/διαστάσεις	συσκ.
11-LS17CP07	ποτήρι Champagne, 19 cl 19,5 cm	6/24



NEO

κωδικός	περιγραφή/διαστάσεις	συσκ.
11-LT17LD15	ποτήρι long drink, 43 cl 14,8 cm	6/24



NEO

κωδικός	περιγραφή/διαστάσεις	συσκ.
11-LT17HB10	ποτήρι hi- ball, 28,5 cl 12,6 cm	6/24



NEO

κωδικός	περιγραφή/διαστάσεις	συσκ.
11-LT17DR14	ποτήρι double rock, 39,5 cl 8,7 cm	6/24



NEO

κωδικός	περιγραφή/διαστάσεις	συσκ.
11-LT17RK10	ποτήρι rock, 28,5 cl 7,9 cm	6/24



«Timeless»



NEO

«Timeless»

κωδικός	περιγραφή/διαστάσεις	συσκ.
17-52820	ποτήρι σωλήνας, 30 cl 6,75 cm 14,3 cm	12



NEO

«Timeless»

κωδικός	περιγραφή/διαστάσεις	συσκ.
17-52800	ποτήρι σωλήνας, 45 cl 7,75 cm 16,1 cm	12



NEO



«Timeless»

κωδικός	περιγραφή/διαστάσεις	συσκ.
17-520055	ποτήρι σωλήνας tempered στοιβαζόμενο, 45 cl 8,55 cm 15,9 cm	6



NEO

«Timeless»

κωδικός	περιγραφή/διαστάσεις	συσκ.
17-52790	ποτήρι ούισκι, 35,5 cl 8,55 cm 9,6 cm	12



NEO



«Timeless»

κωδικός	περιγραφή/διαστάσεις	συσκ.
17-520074	ποτήρι ούισκι tempered στοιβαζόμενο, 35,5 cl 6,75 cm 14,3 cm	6



NEO

«Timeless»

κωδικός	περιγραφή/διαστάσεις	συσκ.
17-440236	ποτήρι σαμπάνιας, 27 cl 10,8 cm 15,7 cm	12



NEO

«Timeless»

κωδικός	περιγραφή/διαστάσεις	συσκ.
17-440176	ποτήρι μαρτίνι, 23 cl 11,6 cm 17,2 cm	12



NEO

«Timeless»

κωδικός	περιγραφή/διαστάσεις	συσκ.
17-440356	ποτήρι σαμπάνιας flute, 17,5 cl 6,4 cm 22,5 cm	12



NEO

«Timeless»

κωδικός	περιγραφή/διαστάσεις	συσκ.
17-440237	ποτήρι cocktail/κρασιού, 55 cl 10,8 cm 19,8 cm	12



NEO

«Timeless»

κωδικός	περιγραφή/διαστάσεις	συσκ.
17-440276	ποτήρι κρασιού, 33 cl 8,7 cm 19,5 cm	12



NEO

«Timeless»

κωδικός	περιγραφή/διαστάσεις	συσκ.
17-52849	mixing jug, 72,5 cl 10,65 cm 15 cm	6



NEO

«Elysia»

κωδικός	περιγραφή/διαστάσεις	συσκ.
17-520125	ποτήρι σωλήνας, 28 cl 6,55 cm 14 cm	12



NEO

«Elysia»

κωδικός	περιγραφή/διαστάσεις	συσκ.
17-520015	ποτήρι σωλήνας, 44,5 cl 7,6 cm 15 cm	12



NEO

«Elysia»

κωδικός	περιγραφή/διαστάσεις	συσκ.
17-520014	ποτήρι ούισκι 21 cl 7,3 cm 8,5 cm	24



NEO

«Elysia»

κωδικός	περιγραφή/διαστάσεις	συσκ.
17-520004	ποτήρι ούισκι 35,5 cl 8,4 cm 9,8 cm	12



NEO

Paşabahçe
PROFESSIONAL

«Elysia»

κωδικός	περιγραφή/διαστάσεις	συσκ.
17-440437	ποτήρι cocktail, 50 cl 10 cm 19,8 cm	6



NEO

«Elysia»

κωδικός	περιγραφή/διαστάσεις	συσκ.
17-440436	ποτήρι σαμπάνιας, 26 cl 10 cm 16,4 cm	6



NEO

«Elysia»

κωδικός	περιγραφή/διαστάσεις	συσκ.
17-440328	ποτήρι μαρτίνι, 22 cl 11,6 cm 17,2 cm	12



NEO



«Sunray»

κωδικός	περιγραφή/διαστάσεις	συσκ.
17-520420	ποτήρι σωλήνας tempered στοιβαζόμενο, 29,5 cl 7,1 cm 15,8 cm	12



NEO



«Sunray»

κωδικός	περιγραφή/διαστάσεις	συσκ.
17-520145	ποτήρι σωλήνας tempered στοιβαζόμενο, 46 cl 8,6 cm 16 cm	12



NEO



«Sunray»

κωδικός	περιγραφή/διαστάσεις	συσκ.
17-520060	ποτήρι ούισκι tempered στοιβαζόμενο, 29 cl 8,9 cm 9,8 cm	12





NEO

«Highness»

κωδικός	περιγραφή/διαστάσεις	συσκ.
17-520065	ποτήρι σωλήνας tempered στοιβαζόμενο, 34,5 cl 8,1 cm 14,2 cm	12



NEO

«Highness»

κωδικός	περιγραφή/διαστάσεις	συσκ.
17-520075	ποτήρι σωλήνας tempered στοιβαζόμενο, 49 cl 9 cm 16 cm	12



NEO

«Highness»

κωδικός	περιγραφή/διαστάσεις	συσκ.
17-520084	ποτήρι ούισκι tempered στοιβαζόμενο, 39 cl 10 cm 9,7 cm	12





NEO

«Diony»

κωδικός	περιγραφή/διαστάσεις	συσκ.
17-52770	ποτήρι σωλήνας, 34,5 cl 7,7 cm 14,2 cm	12



NEO

«Diony»

κωδικός	περιγραφή/διαστάσεις	συσκ.
17-52760	ποτήρι ούισκι, 32 cl 9 cm 9,4 cm	12



NEO

«Diony»

κωδικός	περιγραφή/διαστάσεις	συσκ.
17-440230	ποτήρι κόκκινου κρασιού, 31 cl 9,3 cm 18,6 cm	12



NEO

«Diony»

κωδικός	περιγραφή/διαστάσεις	συσκ.
17-440220	ποτήρι λευκού κρασιού, 23 cl 8,45 cm 16,8 cm	12



NEO

«Diony»

κωδικός	περιγραφή/διαστάσεις	συσκ.
17-440210	ποτήρι σαμπάνιας flute, 12,5 cl 5,8 cm 20,7 cm	12





NEO

«Diamond»

κωδικός	περιγραφή/διαστάσεις	συσκ.
17-44767	ποτήρι κρασιού, 24,5 cl 8,25 cm 17,7 cm	12



NEO

«Diamond»

κωδικός	περιγραφή/διαστάσεις	συσκ.
17-440069	ποτήρι σαμπάνιας flute 17 cl 6,2 cm 20,6 cm	12



NEO

«Diamond»

κωδικός	περιγραφή/διαστάσεις	συσκ.
17-440099	ποτήρι martini 23,8 cl 11,7 cm 15 cm	12



Ocean®

«Connexion»



κωδικός	περιγραφή/διαστάσεις	συσκ.
11-P02809	ποτήρι longdrink, 43 cl 7,4 cm 15,9 cm	6/36
11-P02808	ποτήρι longdrink, 35 cl 6,9 cm 15,2 cm	6/48

11-P02880



11-P02807



NEO

κωδικός	περιγραφή/διαστάσεις	συσκ.
11-P02880	ποτήρι ούισκι, 30,5 cl 8,9 cm 9 cm	6/24
11-P02807	ποτήρι ούισκι, 35 cl 8,6 cm 9,1 cm	6/48

11-527S07



11-527C07



11-527D21



κωδικός	περιγραφή/διαστάσεις	συσκ.
11-527S07	ποτήρι coupe, 21,5 cl 9,7 cm 14,4 cm	6/24
11-527C07	ποτήρι cocktail, 21,5 cl 10 cm 16,6 cm	6/24
11-527D21	ποτήρι cocktail, 60 cl 10,7 cm 19,2 cm	6/24





«Pulse»

NEO

Ocean®



κωδικός	περιγραφή/διαστάσεις	συσκ.
11-B24608	ποτήρι ούισκι, 23,5 cl 7,1 cm 7,7 cm	6/48
11-B24612	ποτήρι ούισκι, 35,5 cl 8,3 cm 8,5 cm	6/48
11-B24610	ποτήρι hi-ball, 28,5 cl 6,2 cm 12,5 cm	6/48
11-B24613	ποτήρι long drink, 37 cl 6,6 cm 13,5 cm	6/48



«Traze»

NEO



κωδικός	περιγραφή/διαστάσεις	συσκ.
11-P03662	ποτήρι ούισκι, 35 cl 8,8 cm 9,1 cm	6/36
11-P03665	ποτήρι hi-ball, 35 cl 7 cm 15 cm	6/36

«Classic»

ποτήρια cocktail



κωδικός	χωρητ.	διαστάσεις	συσκ.
11-501C03	9,5 cl	8,2 cm 12,3 cm	6/48
11-501C05	14 cl	9,2 cm 12,9 cm	6/48



«Classic»

ποτήρι σαμπάνιας



κωδικός	χωρητ.	διαστάσεις	συσκ.
11-501S07	20 cl	9,2 cm 11,9 cm	6/48



«Santé»

• fine rim

κωδικός	περιγραφή/διαστάσεις	συσκ.	κωδικός	περιγραφή/διαστάσεις	συσκ.
11-026A21	ποτήρι Bordeaux, 59,5 cl 9,7 cm 23,5 cm	6/24	11-026W12	ποτήρι λευκού κρασιού, 34 cl 7,9 cm 21,3 cm	6/24
11-026D22	ποτήρι Burgundy, 63,5 cl 10,9 cm 21,2 cm	6/24	11-026F07	ποτήρι σαμπάνιας, 21 cl 6 cm 22,9 cm	6/24
11-026R15	ποτήρι κόκκινου κρασιού, 42 cl 8,5 cm 22,5 cm	6/24	11-026G14	ποτήρι νερού, 40,5 cl 8,2 cm 16,8 cm	6/24



«Cuba»

ποτήρι cocktail

κωδικός	χωρητ.	διαστάσεις	συσκ.
11-522H16	45 cl	7,9 cm 18,8 cm	6/24



«Metropolitan»

ποτήρι μπύρας

κωδικός	χωρητ.	διαστάσεις	συσκ.
11-B21312	33 cl	7,1 cm 16,2 cm	6/48



«Hansa»

ποτήρι long drink

κωδικός	χωρητ.	διαστάσεις	συσκ.
11-B07713	37,5 cl	7 cm 16 cm	6/48



«Bavaria»

ποτήρι μπύρας

κωδικός	χωρητ.	διαστάσεις	συσκ.
11-B03616	45,5 cl	9,6 cm 13 cm	6/36



«Tempo» καράφες

καράφες

κωδικός	χωρητ.	διαστάσεις	συσκ.
11-B13610	25 cl	6,5 cm 16 cm	6/48
11-B13621	50 cl	8 cm 21,6 cm	6/24
11-B13634	1 lt	9,3 cm 25 cm	6/24

NEW



Ocean®

«Premio»



φλιτζάνια καφέ

κωδικός	περιγραφή/διαστάσεις	συσκ.
11-P02442	φλιτζάνι espresso, 7 cl 6,2 cm 6,1 cm	6/72
11-P02472	πιατάκι espresso, 12 cm	6/72
11-P02441	φλιτζάνι cappuccino, 19,5 cl 7,6 cm 8,1 cm	6/48
11-P02471	πιατάκι cappuccino/latte 14,5 cm	6/48
11-P02443	φλιτζάνι latte, 26 cl 10 cm 6,6 cm	6/48
11-P02471	πιατάκι cappuccino/latte, 14,5 cm	6/48



«Rio»



κούπα

κωδικός	περιγραφή/διαστάσεις	συσκ.
11-P02740	κούπα, 32 cl 7,9 cm 10,7 cm	6/48
11-P02471	πιατάκι cappuccino/latte 14,5 cm	6/48



«Delight»

Ocean®



ποτήρια παγωτού

κωδικός	διαστάσεις	συσκ.
11-P02615	9,8 cm 8,9 cm	6/24
11-P02618	9,7 cm 14,8 cm	6/24



banana split

κωδικός	διαστάσεις	συσκ.
11-P02616	24x10,9 cm 4,4 cm	6/24





«Diamante»



«Diamante»

κωδικός	περιγραφή / διαστάσεις	συσκ.
18-0138	ποτήρι wine goblet, 18 cl 7,3 cm 14,8 cm	48
18-0141	ποτήρι rocks, 29 cl 8,4 cm 10 cm	48



«Sicilia»



«Sicilia»

κωδικός	περιγραφή / διαστάσεις	συσκ.
18-0761	ποτήρι beverages, 46 cl 6,3 cm 12,5 cm	48
18-0760	ποτήρι rocks, 37 cl 6,3 cm 10,6 cm	48



«Mikonos»



«Mikonos»

κωδικός	περιγραφή / διαστάσεις	συσκ.
18-0454	ποτήρι beverages, 46 cl 7 cm 12,2 cm	48
18-0453	ποτήρι rocks, 37,3 cl 7,1 cm 9,1 cm	48



«Aqua»



«Aqua»

κωδικός	περιγραφή / διαστάσεις	συσκ.
18-0766	ποτήρι beverages, 46 cl 6,8 cm 13 cm	24
18-0765	ποτήρι rocks, 36,4 cl 6,8 cm 10,6 cm	24



«Alegro»



«Alegro»

κωδικός	περιγραφή / διαστάσεις	συσκ.
18-2867	ποτήρι beverages, 35,3 cl 7,1 cm 11,4 cm	72
18-2866	ποτήρι rocks, 28,7 cl 7,6 cm 8 cm	72



«Capella»



«Capella»

κωδικός	περιγραφή / διαστάσεις	συσκ.
18-0790	ποτήρι beverages, 40,8 cl 7 cm 12,4 cm	24
18-0789	ποτήρι rocks, 30,8 cl 7,2 cm 9 cm	24



«Bologna»

κωδικός	περιγραφή / διαστάσεις	συσκ.
18-5477	ποτήρι κρασιού, 36,5 cl 6,4 cm 21,3 cm	24



«Bologna»



κωδικός	περιγραφή / διαστάσεις	συσκ.
18-0794	ποτήρι beverages, 45,8 cl 7,3 cm 11,5 cm	24
18-0793	ποτήρι rocks, 32,6 cl 7,3 cm 8,5 cm	24



«Trentino»

κωδικός	περιγραφή / διαστάσεις	συσκ.
18-5481	ποτήρι νερού, 47,3 cl 6,9 cm 21,3 cm	24
18-5480	ποτήρι κρασιού, 37 cl 6,1 cm 21,3 cm	24



«Rioja»

Cristar

«Rioja»



κωδικός	περιγραφή / διαστάσεις	συσκ.
18-5420	ποτήρι grand wine, 61,5 cl 7 cm 21,9 cm	24
18-5416	ποτήρι water goblet, 38,6 cl 6 cm 20,5 cm	24
18-5414	ποτήρι red wine, 32 cl 5,5 cm 19,8 cm	24
18-5412	ποτήρι white wine, 22 cl 5 cm 18,8 cm	24
18-5440	ποτήρι flute, 17,7 cl 5,5 cm 20,6 cm	12



«Brunello»

«Brunello»



κωδικός	περιγραφή / διαστάσεις	συσκ.
18-5469	ποτήρι νερού, 51 cl 6,8 cm 21,3 cm	24
18-5468	ποτήρι κρασιού, 41 cl 6,2 cm 21,3 cm	24



NEO

«Ginebra»

κωδικός	περιγραφή / διαστάσεις	συσκ.
18-5472	ποτήρι goblet, 65,3 cl 9,3 cm 20,5 cm	12



«Praga»

κωδικός	περιγραφή / διαστάσεις	συσκ.
18-5471	ποτήρι cocktail pilsner, 44,2 cl 7,3 cm 19 cm	24



«Margarita»

κωδικός	περιγραφή / διαστάσεις	συσκ.
18-5444	ποτήρι margarita, 28,3 cl 11,4 cm 15,4 cm	12



«Martini»

κωδικός	περιγραφή / διαστάσεις	συσκ.
18-5442	ποτήρι Martini, 26 cl 11,1 cm 16,5 cm	12



«Marruecos»

κωδικός	περιγραφή / διαστάσεις	συσκ.
18-0800	ποτήρι goblet, 36,7 cl 8,6 cm 15,7 cm	24



«Manhatan»



«Manhatan»

κωδικός	περιγραφή / διαστάσεις	συσκ.
18-0462	ποτήρι beverages, 45 cl 6,9 cm 16,5 cm	48
18-0466	ποτήρι rocks, 34 cl 8,1 cm 10 cm	48



«Malaga»

κωδικός	περιγραφή / διαστάσεις	συσκ.
18-0745	ποτήρι rocks, 28 cl 8 cm 8,6 cm	48



«Toledo»



«Toledo»

κωδικός	περιγραφή / διαστάσεις	συσκ.
18-0463	ποτήρι beverages, 39 cl 6,5 cm 13,8 cm	48
18-0447	ποτήρι rocks, 36,6 cl 7,2 cm 10,3 cm	48



«Verona»

κωδικός	περιγραφή / διαστάσεις	συσκ.
18-0669	ποτήρι beverages, 36 cl 7,3 cm 14,8 cm	48
18-0668	ποτήρι rocks, 33 cl 8 cm 10 cm	48



«Royal»

κωδικός	περιγραφή / διαστάσεις	συσκ.
18-0172	ποτήρι beverages, 35 cl 7,8 cm 13,4 cm	48



«Lexington»

κωδικός	περιγραφή / διαστάσεις	συσκ.
18-0509	ποτήρι μπύρας, 29,7 cl 7,3 cm 16,5 cm	48



«Herradura»

κωδικός	περιγραφή / διαστάσεις	συσκ.
18-0647	ποτήρι cooler, 42 cl 8,8 cm 14,7 cm	24



«Da Vinci»

κωδικός	περιγραφή / διαστάσεις	συσκ.
18-0727	ποτήρι beverages, 43,5 cl 7,7 cm 14,5 cm	48
18-0726	ποτήρι rocks, 35,7 cl 8,4 cm 10 cm	48



«Oasis»

κωδικός	περιγραφή / διαστάσεις	συσκ.
18-0680	ποτήρι beverages, 37,7 cl 8,3 cm 13 cm	48
18-0679	ποτήρι rocks, 31,5 cl 8,8 cm 9,8 cm	48



«Berlin»

κωδικός	περιγραφή / διαστάσεις	συσκ.
18-0393	ποτήρι μπύρας, 56,6 cl 7,9 cm 22,5 cm	24



«Turin»

κωδικός	περιγραφή / διαστάσεις	συσκ.
18-0398	ποτήρι μπύρας, 66,5 cl 8,5 cm 22,6 cm	24



«Munich»

κωδικός	περιγραφή / διαστάσεις	συσκ.
18-0753	ποτήρι μπύρας, 43,7 cl 6,4 cm 18,2 cm	36



«Oporto»

κωδικός	περιγραφή / διαστάσεις	συσκ.
18-0014	ποτήρι μπύρας, 35 cl 7,3 cm 18,8 cm	24



«Da Vinci»

κωδικός	περιγραφή / διαστάσεις	συσκ.
18-0703	ποτήρι παγωτού, 25,3 cl 10 cm 8,6 cm	24



«Fiesta»

κωδικός	περιγραφή / διαστάσεις	συσκ.
18-0512	ποτήρι goblet - παγωτού, 21,4 cl 10,6 cm 8,4 cm	24



«London»

κωδικός	περιγραφή / διαστάσεις	συσκ.
18-0367	κούπα, 35 cl 9 cm 10 cm	36



«Royal»

κωδικός	περιγραφή / διαστάσεις	συσκ.
18-0148	κουβαδάκι πάγου, 1,5 lt 15 cm 13 cm	12



«Napoles»

κωδικός	περιγραφή / διαστάσεις	συσκ.
18-0802	κανάτα, 1,43 lt 9,1 cm 20 cm	12



**κανάτα γυάλινη borosilicate,
δύσθραυστη με ανοξείδωτο καπάκι**

κωδικός	χωρητικότητα	διαστάσεις	συσκ.
46-5815	1,5 lt	10 cm 26 cm	1/8



**κανάτα γυάλινη borosilicate,
δύσθραυστη με ανοξείδωτο καπάκι**

κωδικός	χωρητικότητα	διαστάσεις	συσκ.
46-5810	1 lt	10 cm 18 cm	8
46-5813	1,3 lt	10 cm 23 cm	6



κανάτες inox με παγοστάτη

κωδικός	χωρητικότητα	διαστάσεις	συσκ.
22-3734	1 lt	8,8 cm 23,5 cm	1/20
22-3735	1,5 lt	9 cm 29,5 cm	1/20



κανάτα νερού inox με παγοστάτη

κωδικός	χωρητικότητα	διαστάσεις	συσκ.
53-440	1,8 lt	12 cm 20,5 cm	1/12



σετ λαδόξυδο 6 θέσεων με inox βάση

κωδικός	περιγραφή / διαστάσεις	συσκ.
21-3413A	φιάλες για λάδι και ξύδι, αλατιέρα, πιπεριέρα, θήκη οδοντογλυφίδων και πετσετοθήκη 13x11 cm 18 cm	1/12



σετ λαδόξυδο 5 θέσεων με inox βάση

κωδικός	περιγραφή / διαστάσεις	συσκ.
21-3412A	φιάλες για λάδι και ξύδι, αλατιέρα, πιπεριέρα και πετσετοθήκη 13x11 cm 18 cm	1/12



σετ λαδόξυδο 2 θέσεων με inox βάση

κωδικός	περιγραφή / διαστάσεις	συσκ.
21-3411	φιάλες για λάδι και ξύδι 7,5x12 cm 18 cm	1/24



σετ αλατοπίπερο 4 θέσεων με inox βάση

κωδικός	περιγραφή / διαστάσεις	συσκ.
21-3414A	αλατιέρα, πιπεριέρα, μουσταρδιέρα και πετσετοθήκη 12x10 cm 12 cm	1/24



σετ αλατοπίπερο 4 θέσεων με inox βάση

κωδικός	περιγραφή / διαστάσεις	συσκ.
21-3409A	αλατιέρα, πιπεριέρα, πετσετοθήκη και θήκη οδοντογλυφίδων 9x10,5 cm 12 cm	1/48



σετ αλατοπίπερο 3 θέσεων με inox βάση

κωδικός	περιγραφή / διαστάσεις	συσκ.
21-3408A	αλατιέρα, πιπεριέρα και πετσετοθήκη 8x8 cm 12 cm	1/60



σετ λαδόξυδο 4 θέσεων με inox βάση

κωδικός	περιγραφή / διαστάσεις	συσκ.
21-3036	φιάλες για λάδι και ξύδι, αλατιέρα και πιπεριέρα 11,8x10,5 cm 22 cm	1/24



τυριέρα ανοξείδωτη

κωδικός	περιγραφή	διαστάσεις	συσκ.
21-3041	τυριέρα	9,5 cm 6,5 cm	1/48
21-3011	ανταλλακτικό μπωλ τυρίερας		72



σετ λαδόξυδο 2 θέσεων με inox βάση

κωδικός	περιγραφή / διαστάσεις	συσκ.
21-3037	φιάλες για λάδι και ξύδι 11x5,3 cm 20 cm	1/24



σετ αλατοπίπερο 4 θέσεων με inox βάση

κωδικός	περιγραφή / διαστάσεις	συσκ.
21-3040	αλατιέρα, πιπεριέρα, μουσταρδιέρα και πετσετοθήκη 7,5x10 cm 12,5 cm	1/60



σετ αλατοπίπερο 3 θέσεων με inox βάση

κωδικός	περιγραφή / διαστάσεις	συσκ.
21-3039	αλατιέρα, πιπεριέρα και πετσετοθήκη 8x5,5 cm 12,5 cm	1/48



σετ αλατοπίπερο 2 θέσεων με inox βάση

κωδικός	περιγραφή / διαστάσεις	συσκ.
21-3038	αλατιέρα και πιπεριέρα 7,8x3,8 cm 12 cm	1/48



ανταλλακτική γυάλινη φιάλη λαδόξυδου

κωδικός	διάμετρος ύψος	συσκ.
21-3034	4,7 cm 15,2 cm	12/96



ανταλλακτική γυάλινη φιάλη αλατιέρας

κωδικός	διάμετρος ύψος	συσκ.
21-3033	3 cm 9 cm	12/144



ανταλλακτικό μπωλ μουστάρδας

κωδικός	διάμετρος ύψος	συσκ.
21-3012	ανταλλακτικό μπωλ μουστάρδας	120



ανταλλακτική γυάλινη θήκη οδοντογλυφίδων

κωδικός	διάμετρος ύψος	συσκ.
21-3010	3,2 cm 8,5 cm	360



σετ λαδόξυδο 4 θέσεων με συρμάτινη inox βάση

κωδικός	περιγραφή / διαστάσεις	συσκ.
45-8297	φιάλες για λάδι και ξύδι αλατιέρα και πιπεριέρα, 175 ml 11x11 cm 25 cm	1/12



σετ λαδόξυδο 2 θέσεων με συρμάτινη inox βάση

κωδικός	περιγραφή / διαστάσεις	συσκ.
45-8998	φιάλες για λάδι και ξύδι, 175 ml 10,5x5,6 cm 24 cm	1/12



ανταλλακτική φιάλη

κωδικός	χωρητικότητα	διαστάσεις	συσκ.
45-8043	175 ml	4,5 cm 20,5 cm	12/48
45-8042	270 ml	4,7 cm 25,5 cm	12/48



ανταλλακτικό κεραστήρι

κωδικός	περιγραφή	συσκ.
45-5502	κεραστήρι λαδόξυδου inox, καρτέλα 2 τεμ.	120



μύλος ακρυλικός με κεραμικό μηχανισμό

κωδικός	διάμετρος ύψος	συσκ.
67-25025	6 cm 25 cm	12
67-25030	6 cm 30 cm	6



μύλος ακρυλικός με κεραμικό μηχανισμό

κωδικός	διάμετρος ύψος	συσκ.
23-0790	6 cm 10 cm	1/48
23-0791	6 cm 14 cm	1/48
23-0792	6 cm 16 cm	1/24
23-0793	6 cm 19 cm	1/24



μύλος ακρυλικός με κεραμικό μηχανισμό

κωδικός	διάμετρος ύψος	συσκ.
71-8251	5 cm 11 cm	1/48
71-8252	5 cm 15 cm	1/48



μύλος γυάλινος με κεραμικό μηχανισμό

κωδικός	περιγραφή / διάμετρος ύψος	συσκ.
45-87011	λευκό καπάκι, 160 ml 6,5 cm 13/15 cm	6/48
45-87012	μαύρο καπάκι, 160 ml 6,5 cm 13/15 cm	6/48



μύλος ξύλινος καφέ με κεραμικό μηχανισμό

κωδικός	περιγραφή	διάμετρος ύψος	συσκ.
67-20012	χρώμα καφέ	4,8 cm 12 cm	12
67-20015	χρώμα καφέ	5 cm 15 cm	12
67-20020	χρώμα καφέ	6 cm 20 cm	12



μύλος ξύλινος καφέ με κεραμικό μηχανισμό

κωδικός	περιγραφή	διάμετρος ύψος	συσκ.
67-20025	χρώμα καφέ	6 cm 25 cm	12
67-20035	χρώμα καφέ	6,8 cm 35 cm	6
67-20045	χρώμα καφέ	7 cm 45 cm	6



μύλος γυάλινος με κεραμικό μηχανισμό

κωδικός	περιγραφή / διαστάσεις	συσκ.
45-84181	λευκό καπάκι, 120 ml 4,5 cm 12,5 cm	12/48
45-84182	μαύρο καπάκι, 120 ml 4,5 cm 12,5 cm	12/48



μύλος γυάλινος με κεραμικό μηχανισμό

κωδικός	περιγραφή / διαστάσεις	συσκ.
45-78533	μπρονζέ καπάκι, 180 ml 5,5x5,5 cm 17 cm	6/48



αλατιέρα γυάλινη τετράγωνη

κωδικός	διάμετρος ύψος	συσκ.
45-8039	4 cm 9,2 cm	12/144



αλατιέρα γυάλινη «Αιφελ»

κωδικός	διάμετρος ύψος	συσκ.
46-7661	4,7 cm 11 cm	12/144



αλατιέρα γυάλινη ριγωτή

κωδικός	περιγραφή	διάμετρος ύψος	συσκ.
46-1001	σε κυψέλη	3,5 cm 7,8 cm	192
46-1002	συσκευασμένη	3,5 cm 7,8 cm	12/144



αλατιέρα μίνι γυάλινη τετράγωνη

κωδικός	διαστάσεις	συσκ.
45-8061	3 cm 5,6 cm	12/576



χαρτοπετσετοθήκη inox

κωδικός	διαστάσεις	συσκ.
22-2121	14 cm 6,5 cm	1/36
22-2122	16,5 cm 8 cm	1/24



χαρτοπετσετοθήκη πορσελάνης

κωδικός	διαστάσεις	συσκ.
60-033101	12,5 cm 7,5 cm	12/48



σαλτσιέρα πορσελάνης

κωδικός	χωρητικότητα	διαστάσεις	συσκ.
60-034115	150 ml	17,5x5,5 cm 10 cm	6/48



σαλτσιέρα inox

κωδικός	χωρητικότητα	συσκ.
53-457	3 oz (90 ml)	24/96
53-458	5 oz (150 ml)	12/96



μπωλι στρογγυλό inox

κωδικός	διάμετρος ύψος	συσκ.
21-3439	9 cm 4 cm	24/144
21-3440	11 cm 4,5 cm	12/144



μπωλι στρογγυλό inox

κωδικός	διάμετρος ύψος	συσκ.
53-762	8 cm 4,5 cm	24/96



κύπελο κωνικό inox

κωδικός	διάμετρος ύψος	συσκ.
53-425	9 cm 11,4 cm	12



μπωλι τετράγωνο inox

κωδικός	διαστάσεις	συσκ.
53-761	9,5 cm 3,9 cm	24/96



θήκη λογαριασμών inox

κωδικός	διαστάσεις	συσκ.
53-401	3,8 cm 4,6 cm	24/288



ζαχαροθήκη stick inox

κωδικός	διαστάσεις	συσκ.
53-402	5 cm 8 cm	1/72



οδοντογλυφοθήκη πορσελάνης

κωδικός	διαστάσεις	συσκ.
60-033401	4 cm 5,3 cm	24/288



αυγοθήκη inox

κωδικός	διαστάσεις	συσκ.
53-731	4,9 cm 5,6 cm	24/288



κλιπ για τραπεζομάντηλα inox

κωδικός	περιγραφή	συσκ.
53-426	με πριτσίνι	100/600



βάση για μενού ανοξείδωτη

κωδικός	διαστάσεις	συσκ.
22-3425	12 cm 12,5 cm	1/24



επιτραπέζιο κουδούνι

κωδικός	διάμετρος	συσκ.
38-49139	9 cm	12/72



βάση αριθμών τραπέζιού

κωδικός	περιγραφή	συσκ.
52-6116	inox 20 cm	72
52-6115	inox 30 cm	72
38-6119	μαύρη 20 cm	12/120
38-6117	μαύρη 30 cm	12/120



σήμα «RESERVED» ακρυλικό μαύρο

κωδικός	διαστάσεις	συσκ.
38-649	15 cm 5,5 cm	1/144



σήμα «RESERVED» inox

κωδικός	διαστάσεις	συσκ.
53-403	15 cm 5 cm	6/144



σήμα «NO SMOKING» inox

κωδικός	περιγραφή	διαστάσεις	συσκ.
53-465	ανάγλυφο	5,7 cm 6 cm	10



βάση παραγγελιών "καρφί"

κωδικός	διαστάσεις	συσκ.
52-6112	7 cm 14 cm	24/240



πλατώ στρογγυλό από ξύλο μπαμπού

κωδικός	διάμετρος ύψος	συσκ.
19-541	24 cm 1,8 cm	1/20
19-542	28 cm 1,8 cm	1/10
19-543	33 cm 1,8 cm	1/10
19-546	36 cm 1,8 cm	1/10
19-547	40 cm 1,8 cm	1/10



πιατώ ορθογώνιο από ξύλο μπαμπού

κωδικός	διαστάσεις	συσκ.
19-544	37x28 cm 1,8 cm	1/10
19-545	44x31 cm 1,8 cm	1/10



NEO

πιάτο στρογγυλό από ξύλο μπαμπού

κωδικός	διαστάσεις	συσκ.
19-683	25 cm 1,8 cm	1/10
19-684	30 cm 1,8 cm	1/10



NEO

πιατέλα ορθογώνια από ξύλο μπαμπού

κωδικός	διαστάσεις	συσκ.
19-681	30x15 cm 1,8 cm	1/10
19-682	35x17 cm 1,8 cm	1/10

οδηγίες χρήσης και συντήρησης για ξύλινα πιατώ

- Χρησιμοποιήστε σαπούνι και ζεστό νερό για ξέπλυμα και καθαρισμό. Αποφύγετε τη χρήση πλυντηρίου πιάτων.
- Για την αποφυγή οσμών, ρίξτε αλάτι πάνω στο πιατώ και τρίψτε το με λεμόνι.
- Για την συντήρηση του ξύλου περάστε το τουλάχιστον μια φορά τον μήνα με ζεστό διάφανο λάδι ξύλου κατάλληλο για επαφή με τρόφιμα, για να κλείσουν οι πόροι του ξύλου και να προστατευτεί η όψη του. Κατανείμμε το λάδι πάνω στην επιφάνεια του πιατώ και αφήστε το 4-6 ώρες ώστε να απορροφηθεί το λάδι. Σκουπίστε το περισσευούμενο λάδι με ένα καθαρό και απαλό πανί.
- Για να διατηρήσετε την λεία επιφάνειά του μετά από εκτεταμένη χρήση, μπορείτε να το τρίψετε με γυαλόχαρτο 60-120grit και να επαναλάβετε την διαδικασία με το λάδι ξύλου για να κλείσουν ξανά οι πόροι του και να προστατευτεί το ξύλο.



NEO

κατσαρολάκι μαντεμένιο μαύρο με επίστρωση εμαγιέ μέσα/έξω

κωδικός	διαστάσεις	συσκ.
38-654	10 cm 5 cm	1/6
38-655	14 cm 7 cm	1/6



NEO

τηγάνι μαντεμένιο, μαύρο

κωδικός	διαστάσεις	συσκ.
38-656	16 cm	1/12
38-657	20 cm	1/12
38-658	26 cm	1/12



NEO

τηγάνι μαντεμένιο οβάλ, μαύρο με σπαστή λαβή και ξύλινη βάση

κωδικός	διαστάσεις	συσκ.
38-659	τηγάνι: 27x17,5 cm	1/12

οδηγίες χρήσης και συντήρησης σκευών από μαντέμι

- Στην πρώτη χρήση πλύνετε το σκεύος με ζεστό νερό και σαπούνι για να απομακρυνθούν εργοστασιακά κατάλοιπα ή μικρά κομμάτια σκουριάς. Ξεβγάλτε το σαπούνι καλά και στεγνώστε το σκεύος με πετσέτα ή χαρτί κουζίνας.
- Μετά το μαγείρεμα, αφήστε το σκεύος να κρυώσει πριν το ξεπλύνετε με ζεστό νερό. Μην αφήνετε νερό για να μουλιάσουν υπολείμματα φαγητού γιατί μπορεί να εμφανιστεί επιφανειακή σκουριά. Μην χρησιμοποιήσετε υγρό πιάτων ή σαπούνι για να το καθαρίσετε γιατί μειώνεται η αντικολλητική πατίνα που έχει δημιουργηθεί στην επιφάνειά του.
- Καθαρίστε το σκεύος με αλυσίδα καθαρισμού ή με ένα σφουγγάρι. Στεγνώστε το σκεύος σας αμέσως και βάλτε το σε χαμηλή φωτιά για 5-10 λεπτά ώστε να φύγει όλη η υγρασία.
- Απλώστε ένα λεπτό φιλμ από φυτικό έλαιο (όχι ελαιόλαδο, δε βοηθάει στο σχηματισμό πατίνας) σε όλες τις επιφάνειες του σκεύους και απλώστε το με ένα πανί ή χαρτί κουζίνας ώστε το σκεύος σας να μην γυαλίζει. Με το φυτικό έλαιο προστατεύεται ο χυτοσίδηρος (μαντέμι) από τη σκουριά και προετοιμάζετε την επιφάνεια του σκεύους για το επόμενο μαγείρεμα.
- Χρησιμοποιήστε ξύλινα, σιλικονάτα ή πλαστικά σκεύη κατά τη χρήση. Αποφύγετε χρήση μεταλλικών σκευών.
- Μην αποθηκεύετε ένα μαντεμένιο σκεύος βρεγμένο και χωρίς να το έχετε αλείψει με φυτικό έλαιο, γιατί είναι πολύ πιθανό να σκουριάσει. Καθαρίστε το σκεύος μετά τη χρήση και αποθηκεύστε το στεγνό.
- Μην αποθηκεύετε τρόφιμα μέσα στο σκεύος.



κανάτα θερμός inox με πλαστικό καπάκι

κωδικός	χωρητικότητα	διαστάσεις	συσκ.
21-8312	1 lt	13 cm 22 cm	1/12



κανάτα θερμός inox με πλαστικό καπάκι

κωδικός	χωρητικότητα	διαστάσεις	συσκ.
21-8315	1,5 lt	13 cm 25 cm	1/12
21-8320	2,0 lt	13 cm 28 cm	1/12
21-8399	ανταλλακτικό καπάκι		



κανάτα θερμός inox με ανοξείδωτο καπάκι

κωδικός	χωρητικότητα	διαστάσεις	συσκ.
21-9075	0,75 lt	10,5 cm 19,5 cm	1/12
21-9110	1 lt	10,5 cm 23 cm	1/12
21-9115	1,5 lt	12,5 cm 24 cm	1/12
21-9120	2 lt	12,5 cm 29 cm	1/12



καφετιέρα γυαλί/inox με έμβολο

κωδικός	χωρητικότητα	διαστάσεις	συσκ.
22-7130	300 ml	8 cm 19 cm	1/24
22-7131	ανταλλακτικό γυαλί 300 ml		24
22-7160	600 ml	10,5 cm 21 cm	1/24
22-7161	ανταλλακτικό γυαλί 600 ml		24



καφετιέρα γυαλί/πλαστικό με έμβολο

κωδικός	χωρητικότητα	διαστάσεις	συσκ.
23-1002	350 ml	8 cm 17 cm	1/30



καφετιέρα γυαλί/πλαστικό με έμβολο

κωδικός	χωρητικότητα	διαστάσεις	συσκ.
23-1007	350 ml	7,5 cm 17 cm	1/30



τσαγιέρα μαντεμένια πράσινη

κωδικός	χωρητικότητα	διαστάσεις	συσκ.
23-0925	450 ml	15 cm 9 cm	1/8



τσαγιέρα μαντεμένια τirkουάζ

κωδικός	χωρητικότητα	διαστάσεις	συσκ.
23-0924	600 ml	16 cm 10 cm	1/8



τσαγιέρα μαντεμένια με εσωτερική επίστρωση εμαγιέ

κωδικός	χωρητικότητα	διαστάσεις	συσκ.
23-0915	350 ml	10,5 cm 6,5 cm	1/12
23-0916	ανταλλακτικό φίλτρο		50/200
23-0923	600 ml	14,3 cm 8,5 cm	1/12
23-0967	μαντεμένια βάση τσαγιέρας		40



τσαγιέρα γυαλί/πλαστικό με φίλτρο inox

κωδικός	χωρητικότητα	διαστάσεις	συσκ.
23-2575	● 750 ml	8,5 cm 14 cm	1/24



τσαγιέρα γυάλινη με λαβή bamboo

κωδικός	χωρητικότητα	διαστάσεις	συσκ.
23-0927	300 ml	12 cm 15,5 cm	1/12



τσαγιέρα γυάλινη

κωδικός	χωρητικότητα	διαστάσεις	συσκ.
23-0926	600 ml	18 cm 11 cm	1/12



γαλατιέρα inox

κωδικός	χωρητικότητα	διαστάσεις	συσκ.
21-2601	1 oz (30 ml)	3,5 cm 3,5 cm	50
21-2603	3 oz (90 ml)	5 cm 5,2 cm	20



γαλατιέρες inox, «Καρδάρα»

κωδικός	χωρητικότητα	διαστάσεις	συσκ.
53-404	75 ml	5 cm 5 cm	6/72
53-405	150 ml	5 cm 8 cm	6/72



φίλτρο τσαγιού inox

κωδικός	διαστάσεις	συσκ.
23-9017	5 cm (14,5 cm)	120/240



μελιέρα γυάλινη

κωδικός	χωρητικότητα	διαστάσεις	συσκ.
45-66180	220 ml	7 cm 12,5 cm	6/24



ζαχαριέρα γυάλινη με δοσομετρητή

κωδικός	χωρητικότητα	διαστάσεις	συσκ.
45-66181	220 ml	6,8 cm 15 cm	12/48



ζαχαροθήκη ακρυλική για φακελάκια ζάχαρης

κωδικός	διαστάσεις	συσκ.
71-8255	11x6,6 cm 5,4 cm	72



ζαχαροθήκη πορσελάνης για φακελάκια ζάχαρης

κωδικός	διαστάσεις	συσκ.
63-1100	11x6,5 cm 5,3 cm	12/72



ζαχαροθήκη πορσελάνης για stick ζάχαρης

κωδικός	διαστάσεις	συσκ.
60-0801	8,3x4,5 cm 6,3 cm	12/144



σταχτοδοχείο inox

κωδικός	διαστάσεις	συσκ.
53-710	10 cm 3 cm	96
53-712	12 cm 3,5 cm	72



σταχτοδοχείο αντιανεμικό inox

κωδικός	διαστάσεις	συσκ.
53-720	11 cm 6 cm	48



σταχτοδοχείο αντιανεμικό inox

κωδικός	διαστάσεις	συσκ.
53-763	10 cm 4,5 cm	48

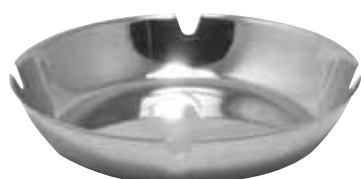

σταχτοδοχείο inox

κωδικός	διαστάσεις	συσκ.
53-722	12 cm 2,8 cm	12/72



σταχτοδοχείο αντιανεμικό πορσελάνης

κωδικός	διάμετρος ύψος	συσκ.
61-2905	12,5 cm 4,5 cm	6/48



σταχτοδοχείο στρογγυλό πορσελάνης

κωδικός	διάμετρος ύψος	συσκ.
60-044111	11 cm 4 cm	6/48



σταχτοδοχείο με καπάκι - αντιανεμικό πορσελάνης

κωδικός	διάμετρος ύψος	συσκ.
61-2901	10,5 cm 6,5 cm	6/48



σταχτοδοχείο αντιανεμικό μελαμίνης

κωδικός	χρώμα	διάμετρος ύψος	συσκ.
79-721	● μαύρο	10 cm 4,5 cm	200
79-722	○ λευκό	10 cm 4,5 cm	200



τσάντα ισοθερμική μεταφοράς (χωρίς βάση)

κωδικός	περιγραφή	διαστάσεις	συσκ.
80-3423	6 θέσεων	34x23 cm 20 cm	6



τσάντα ισοθερμική μεταφοράς (χωρίς βάση)

κωδικός	περιγραφή	διαστάσεις	συσκ.
80-4023	8 θέσεων	40x23 cm 20 cm	6



βάση inox για ισοθερμικές τσάντες μεταφοράς

κωδικός	περιγραφή	διαστάσεις	συσκ.
53-156	6 θέσεων	29x20 cm 9 cm	6



βάση inox για ισοθερμικές τσάντες μεταφοράς

κωδικός	περιγραφή	διαστάσεις	συσκ.
53-158	8 θέσεων	34,5x20 cm 9 cm	6



τσαντάκι μέσης σερβιτόρου

κωδικός	διαστάσεις	συσκ.
80-2380	22,8x8 cm 11 cm	24



**τσάντα ισοθερμική μεταφοράς
με ισοθερμική βάση 6 θέσεων**

κωδικός	διαστάσεις	συσκ.
80-3623	36x23 cm 22 cm	6



**τσάντα ισοθερμική μεταφοράς
με ισοθερμική βάση 8 θέσεων**

κωδικός	διαστάσεις	συσκ.
80-4423	44x23 cm 22 cm	6



**τσάντα ισοθερμική μεταφοράς πίτσας
(για 3-4 πίτσες)**

κωδικός	διαστάσεις	συσκ.
80-6540	47x40 cm 16 cm	6



**τσάντα ισοθερμική μεταφοράς πίτσας
(για 3-4 πίτσες)**

κωδικός	διαστάσεις	συσκ.
80-6535	38x35 cm 16 cm	6



**rinser χωνευτό με σχάρα,
inox (περιέχει 2 σωλήνες)**

κωδικός	διαστάσεις	συσκ.
24-1211	42,5x23 cm 3 cm	1/5
24-1210	65,5x21,5 cm 3 cm	1/5



rinser χωνευτό με σχάρα, GN 1/3

κωδικός	χρώμα	διαστάσεις	συσκ.
24-1213	● inox	32,5x17,5 cm 2 cm	1/10
24-1222	● μαύρο	32,5x17,5 cm 2 cm	1/10



rinser χωνευτό, GN 1/6

κωδικός	χρώμα	διαστάσεις	συσκ.
24-1214	● inox	16,2x17,6 cm 7 cm	1/12
24-1224	● μαύρο	16,2x17,6 cm 7 cm	1/12



rinser με βάση, GN 1/6

κωδικός	χρώμα	διαστάσεις	συσκ.
24-1215	● μαύρο	16,2x17,6 cm 12 cm	1/12



rinser στρογγυλό πλαστικό ABS, μαύρο

κωδικός	διαστάσεις	συσκ.
79-1225	14x3 cm (τοποθετείται πάνω στο νεροχύτη)	1/12



rinser inox, με σχάρα και βάση, GN 1/3

κωδικός	διαστάσεις	συσκ.
79-1226	32,5x17,5 12 cm	1/8



rinser inox μαύρο, με σχάρα και βάση, GN 1/3

κωδικός	διαστάσεις	συσκ.
79-1229	32,5x17,5 12 cm	1/8



ανταλλακτικό rinser

κωδικός	διάμετρος	συσκ.
24-1217	Ø 11,4 cm	10/120



knock box συρταριέρα υπολειμμάτων καφέ

κωδικός	χρώμα	διαστάσεις	συσκ.
24-1218	inox	35x25 cm 9 cm	1/4
24-1219	μαύρη ματ	35x25 cm 9 cm	1/4



knock box υπολειμμάτων καφέ, inox/σιλικόνης

κωδικός	διαστάσεις	συσκ.
24-1220	18,5 cm 16,5 cm	1



βάση για tamper σιλικόνης

κωδικός	διαστάσεις	συσκ.
24-5960	12,5x14 cm 3 cm	1



βάση για tamper σιλικόνης

κωδικός	διαστάσεις	συσκ.
24-5956	10x15 cm 4,5 cm	1



βάση για tamper σιλικόνης, διπλή

κωδικός	διαστάσεις	συσκ.
24-5961	21x15 cm 3 cm	1



βάση για tamper inox με λάστιχο

κωδικός	διαστάσεις	συσκ.
24-1221	14x9 cm 6 cm	1



**εργαλείο ισοκατανομής καφέ, inox 18/10
ρυθμιζόμενο**

κωδικός	διάμετρος ύψος	συσκ.
79-1227	5,8 cm 3,5 cm	1



tamper inox 18/10 με μαύρη λαβή

κωδικός	διάμετρος ύψος	συσκ.
24-5953	5,3 cm 10,5 cm	10
24-5958	5,8 cm 10,5 cm	10



tamper inox 18/10 με κόκκινη λαβή

κωδικός	διάμετρος ύψος	συσκ.
24-5959	5,8 cm 10,5 cm	1



**tamper inox 18/10 δυναμομετρικό
με ξύλινη λαβή**

κωδικός	διάμετρος ύψος	συσκ.
24-5957	5,8 cm 11 cm	1/50



**δυναμομετρικό tamper inox 18/10
με καφέ inox λαβή**

κωδικός	διάμετρος ύψος	συσκ.
24-5962	5,8 cm 10 cm	1



tamper inox 18/10 με ξύλινη λαβή

κωδικός	διάμετρος ύψος	συσκ.
53-414	5,3 cm 7,8 cm	6/24
53-413	5,8 cm 7,8 cm	6/24



γαλατιέρα «Δίας»

κωδικός	χωρητικότητα	διαστάσεις	συσκ.
24-9308	0,25 lt	6,5 cm 9,5 cm	1/72
21-3035	0,35 lt	7,5 cm 10 cm	1/60
21-3050	0,50 lt	8,5 cm 11,4 cm	1/36
21-3075	0,75 lt	9,5 cm 13 cm	1/24
21-3100	1 lt	10,5 cm 15 cm	1/12



γαλατιέρα «Δίας» μαύρη

κωδικός	χωρητικότητα	διαστάσεις	συσκ.
24-9314	0,35 lt	7,5 cm 10 cm	1/60
24-9315	0,50 lt	8,5 cm 11,4 cm	1/36



θερμόμετρο ακίδας για αφρόγαλα/καφέ

κωδικός	θερμοκρασία	συσκ.
38-58212	0°C έως 120°C	24/72



σείκερ inox με σίτα

κωδικός	χωρητικότητα	διαστάσεις	συσκ.
53-410	inox 0,6 lt	9 cm 17,5 cm	1/36
53-415	μαύρο 0,6 lt	9 cm 17,5 cm	12/24



συλλέκτης καφέ inox - μεζούρα

κωδικός	χωρητικότητα	διαστάσεις	συσκ.
53-170	0,25 lt	10 cm 7,5 cm	24/48



ποτήρι inox με σίτα

κωδικός	χωρητικότητα	διαστάσεις	συσκ.
53-412	0,5 lt	9 cm 9 cm	24/48



κύπελο φραπιέρας με χείλος

κωδικός	χωρητικότητα	διαστάσεις	συσκ.
53-411	0,75 lt	7,5 cm 17,5 cm	1/72



βούρτσα καθαρίσματος μηχανής

κωδικός	διαστάσεις	συσκ.
79-1228	21,5 cm (3 cm κουτάλι και 2,5 cm βούρτσα)	1



ρίμερ μαργαρίτας

κωδικός	περιγραφή	διαστάσεις	συσκ.
79-3122	μαύρο ABS	20 cm 7 cm	1/24



κουτάλια bar, inox

κωδικός	μήκος	συσκ.
53-419	30 cm	12
53-420	28 cm	12



κουτάλι-πηρούνι bar, inox

κωδικός	περιγραφή	μήκος	συσκ.
38-664	κουτάλι-πηρούνι	30 cm	1
38-665	κουτάλι	30 cm	1



σουρωτήρι κωνικό με σίτα

κωδικός	διαστάσεις	συσκ.
53-421	8 cm 23 cm	24/144



μεζούρα inox

κωδικός	χωρητικότητα	διαστάσεις	συσκ.
53-406	20/40 ml	4,8 cm 7 cm	12
53-407	25/50 ml	4 cm 8 cm	12
53-408	30/60 ml	4 cm 9 cm	12



σείκερ Parisiene inox

κωδικός	χωρητικότητα	διαστάσεις	συσκ.
53-650	0,65 lt	8,5 cm 23,5 cm	1/24



σείκερ tin-tin inox

κωδικός	χωρητικότητα	συσκ.
53-651	540 ml (18 oz)	12/72
53-652	880 ml (30 oz)	12/48



σείκερ «Boston»

κωδικός	χωρητικότητα	διαστάσεις	συσκ.
23-9136	0,55 lt	18 cm	1/24

ανταλλακτικό ποτήρι γυάλινο

κωδικός	χωρητικότητα	διαστάσεις	συσκ.
18-0647	420 ml	8,8 cm 14,7 cm	24



σείκερ inox

κωδικός	χωρητικότητα	διαστάσεις	συσκ.
53-530	0,3 lt	6,5 cm 18 cm	1/48
53-550	0,5 lt	9 cm 21,5 cm	1/24
53-570	0,7 lt	9,5 cm 24,5 cm	1/24



ανοιχτήρι σερβιτόρου, inox

κωδικός	διαστάσεις	συσκ.
67-1040	11,5 cm	1/12



ανοιχτήρι σερβιτόρου

κωδικός	χρώμα	διαστάσεις	συσκ.
23-8749	μαύρο	12 cm	12/144



ανοιχτήρι σερβιτόρου

κωδικός	χρώμα	διαστάσεις	συσκ.
23-8750	inox	12 cm	12/144



ανοιχτήρι μπουκαλιών, inox

κωδικός	διαστάσεις	συσκ.
52-6118	18 cm	24/144



ανοιχτήρι με πτερύγια

κωδικός	περιγραφή	διαστάσεις	συσκ.
23-1241	χρωμίου	3,6 cm 16,5 cm	12/144



ανοιχτήρι με πτερύγια βαρέως τύπου

κωδικός	περιγραφή	διαστάσεις	συσκ.
23-1242	χρωμίου	3,9 cm 19 cm	12/144



ανοιχτήρι με πτερύγια και εργονομική λαβή

κωδικός	διαστάσεις	συσκ.
23-8751	7x19 cm	1/48



ανοιχτήρι μπουκαλιών, inox

κωδικός	διαστάσεις	συσκ.
39-7552	17x4,5 cm	1



μπρίκι γκαζιού inox με χέρι βακελίτη

κωδικός	διαστάσεις	συσκ.
53-436	Ø 8 cm (320 ml)	12/36
53-438	Ø 10 cm (700 ml)	12/36



λαβίδα διακόσμησης καμπυλωτή, inox

κωδικός	μήκος	συσκ.
39-71160	16 cm	100
39-71210	21 cm	100



λαβίδα διακόσμησης με σπαστά άκρα, inox

κωδικός	μήκος	συσκ.
39-72301	30 cm	100



λαβίδα ίσια πολλαπλών χρήσεων, inox

κωδικός	μήκος	συσκ.
39-72210	21 cm	100
39-72240	24 cm	100
39-72300	30 cm	100



στάντ για tacos/hot dog, 7 θέσεων, inox

κωδικός	διαστάσεις	συσκ.
52-6119	46x10,5 cm 4 cm	1/24



γουδοχέρι muddler ανοξείδωτο

κωδικός	διαστάσεις	συσκ.
23-6095	3,6 cm 21 cm	72



γουδοχέρι muddler πλαστικό

κωδικός	διαστάσεις	συσκ.
52-6113	2,5 cm 21 cm	200



σουρωτήρι cocktail

κωδικός	διαστάσεις	συσκ.
53-422	15 cm	24/48



στίφτης εσπεριδοειδών, inox

κωδικός	διαστάσεις	συσκ.
52-1710	17 cm 10 cm	1/48



αντλία κενού για κρασί με 2 πώματα

κωδικός	περιγραφή	συσκ.
23-8756	αντλία κενού	1/48
23-8757	ανταλλακτικά πώματα (σετ 10 τεμ.)	1/48



πώμα φιάλης κρασιού

κωδικός	περιγραφή	διαστάσεις	συσκ.
23-1243	inox	3/4,2 cm 5 cm	1/96



κεραστήρι μεζούρα

κωδικός		συσκ.
23-8752	20 ml	12/144
23-8753	30 ml	12/144
23-8754	40 ml	12/144
23-8755	50 ml	12/144



σειτ 2 κεραστήρια συνεχούς ροής, inox

κωδικός	περιγραφή	συσκ.
23-6087	κεραστήρι inox, καρτέλα 2 τμχ.	1/72



σειτ 2 κεραστήρια συνεχούς ροής με πύμα, inox

κωδικός	περιγραφή	συσκ.
23-6088	κεραστήρι inox, καρτέλα 2 τμχ.	1/72



σειτ 2 κεραστήρια συνεχούς ροής με πύμα, inox

κωδικός	περιγραφή	συσκ.
45-5502	κεραστήρι inox, καρτέλα 2 τμχ.	1/120



πρέσσα lime αλουμινίου

κωδικός	διαστάσεις	συσκ.
23-7023	22,5x7,5x4,6 cm	1/24



πρέσσα λεμονιών αλουμινίου

κωδικός	διαστάσεις	συσκ.
23-7024	22,5x7,5x4,6 cm	1/24



βάση ηοξή 4 θέσεων για ποτήρια και καπάκια, PP

κωδικός	διαστάσεις	συσκ.
79-4030	48x11,5 cm 45,5 cm	1/6



βάση ηοξή ρυθμιζόμενου ύψους, 4 θέσεων για ποτήρια και καπάκια, ABS

κωδικός	διαστάσεις	συσκ.
79-4032	43,5x11,5 cm 22/47 cm	2/12



βάση επίπεδη 4 θέσεων για ποτήρια και καπάκια, PP

κωδικός	διαστάσεις	συσκ.
79-4031	43,5x11,5 cm 22 cm	2/12



bar organizer PP

κωδικός	διαστάσεις	συσκ.
71-1216	24x15 cm 10,5 cm	12



θήκη για καλαμάκια, inox

κωδικός	περιγραφή	διαστάσεις	συσκ.
22-3127	2 θέσεων	8x10,5 cm	1/12
22-3128	3 θέσεων	7x11,5 cm	1/12



χαρτοπεσετοθήκη

κωδικός	χρώμα	διαστάσεις	συσκ.
53-160	inox	13,3 cm 20 cm	1/20
53-161	μαύρη	13,3 cm 20 cm	1/20

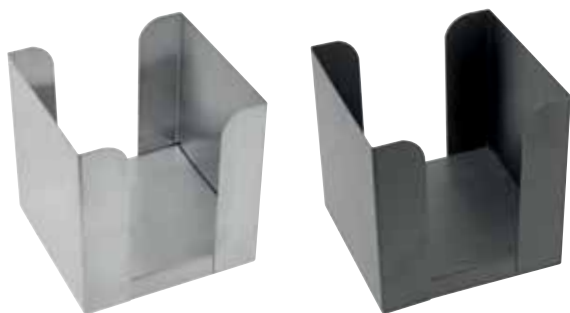

χαρτοπεσετοθήκη

κωδικός	χρώμα	διαστάσεις	συσκ.
53-162	inox	17,3 cm 18 cm	1/20
53-163	μαύρη	17,3 cm 18 cm	1/20



σετ μπαρ, inox

κωδικός	περιγραφή	διαστάσεις	συσκ.
53-441	4 θέσεων	14,6x29,5 cm 8,8 cm	12
53-442	5 θέσεων	14,6x36,5 cm 8,8 cm	12
53-443	6 θέσεων	14,6x44 cm 8,8 cm	12

ανταλλακτικό για σετ μπαρ

κωδικός	διαστάσεις	συσκ.
53-444	14,3x7,6 cm 7,5 cm	50



μπαρ ματ μαύρο, πλαστικό

κωδικός	διαστάσεις	συσκ.
79-3123	30x15 cm 1 cm	30
79-3121	45x30 cm 1 cm	30



μπαρ ματ μαύρο, πλαστικό

κωδικός	διαστάσεις	συσκ.
79-3120	60x8 cm 1,6 cm	12
79-3124	68x8 cm 1,6 cm	12



μπαρ ματ - σχάρα, inox

κωδικός	διαστάσεις	συσκ.
79-3125	50x11 cm 2 cm	15
79-3126	70x11 cm 2 cm	10

αντιολισθητικό πανί PVC

Είναι άοσμο, φιλικό προς το περιβάλλον, έχει πιστοποίηση καταλληλότητας SGS και πλένεται στους 50°C.



αντιολισθητικό πανί σε ρολό 0,6x5 m, 200 gr/m²

κωδικός	χρώμα	συσκ.
70-101	● μαύρο	12
70-102	● γκρι	12
70-104	● πράσινο	12

αντιολισθητικό πανί σε ρολό 0,6x5 m, 320 gr/m²

κωδικός	χρώμα	συσκ.
70-151	● μαύρο	12
70-152	● γκρι	12

αντιολισθητικό πανί σε ρολό 0,6x5 m, 400 gr/m²

κωδικός	χρώμα	συσκ.
70-201	● μαύρο	8
70-202	● γκρι	8
70-204	● πράσινο	8



καλούπι πάγου σιλικόνης, 6 θέσεων

κωδικός	περιγραφή	συσκ.
25-9563	6 σφαίρες πάγου 4,5 cm	1



καλούπι πάγου σιλικόνης με καπάκι, 6 θέσεων

κωδικός	περιγραφή	συσκ.
25-9564	6 κύβοι πάγου 4,7 cm	1



καλούπι πάγου σιλικόνης με καπάκι, 4 θέσεων

κωδικός	περιγραφή	συσκ.
25-9565	4 στήλες πάγου 13x3,5x3,5 cm	1



καλούπι πάγου σιλικόνης

κωδικός	περιγραφή	συσκ.
25-9566	σφαίρα πάγου 7 cm	1



παγοθραύστης με βεντούζα

κωδικός	περιγραφή	διαστάσεις	συσκ.
23-3010	πλαστικός	10,5x10,5 cm 24,5 cm	6/12



παγοθραύστης

κωδικός	περιγραφή	διαστάσεις	συσκ.
23-3026	χρωμιωμένος	16x26 cm	1/6



σέσουηες αλουμινίου

κωδικός	διαστάσεις	χωρητικότητα	συσκ.
27-77120	12,8 cm	2 oz - 60 ml	1
27-77121	14,2 cm	3 oz - 90 ml	1
27-77122	15,8 cm	4 oz - 120 ml	1
27-77123	18,1 cm	5 oz - 150 ml	1
27-77124	20,4 cm	6 oz - 180 ml	1
27-77125	24,5 cm	12 oz - 360 ml	1
27-77126	26,2 cm	16 oz - 480 ml	1
27-77127	31 cm	24 oz - 700 ml	1
27-77128	34,5 cm	35 oz - 1.100 ml	1
27-77129	39,6 cm	64 oz - 2.000 ml	1



σέσουηες ανοξείδωτες

κωδικός	διαστάσεις	χωρητικότητα	συσκ.
24-1812	19 cm	68 ml	12/144
24-1813	22,5 cm	142 ml	12/72
24-1814	26,7 cm	242 ml	12/72
24-1815	28,3 cm	301 ml	12/72
24-1816	29 cm	364 ml	6/36
24-1817	31 cm	472 ml	6/48
24-1818	42 cm	1000 ml	12/48



σέσουλα πάγου PC άθραυστη

κωδικός	διαστάσεις	χωρητικότητα	συσκ.
71-8601	23x6 cm	180 ml (6 oz)	24
71-8602	27x8 cm	360 ml (12 oz)	24
71-8605	29x12 cm	946 ml (32 oz)	24

άθραυστο ABS



παγοδιατηρητής στρογγυλός ABS ασημί

κωδικός	χωρητικότητα	διαστάσεις	συσκ.
79-104A	4 lt	19 cm 20 cm	18
79-110A	10 lt	29 cm 22 cm	4

άθραυστο ABS



παγοδιατηρητής στρογγυλός ABS μαύρος

κωδικός	χωρητικότητα	διαστάσεις	συσκ.
79-104M	4 lt	19 cm 20 cm	18
79-110M	10 lt	29 cm 22 cm	4



ψυγείο θερμός μπλε

κωδικός	χωρητικότητα	διαστάσεις	συσκ.
78-0709	32 lt	37,3x27 cm 39 cm	1



NEO

παγοδιατηρητής ισοθερμικός doublewall inox,
12,5 lt

κωδικός	χωρητικότητα	διαστάσεις	συσκ.
53-470	12,5 lt	28,5 cm 23,5 cm	2



NEO

wine cooler ABS, με ψυκτικό gel, μαύρο

κωδικός	διαστάσεις	συσκ.
23-6089	14,5 cm 20,5 cm	12



NEO

wine cooler κρασιού, ισοθερμικό

κωδικός	περιγραφή	διαστάσεις	συσκ.
22-2560	● inox	12,5/10,5 cm 20 cm	12
22-2561	● μαύρο	12,5/10,5 cm 20 cm	12

NEO



NEO

ψυκτικό gel για wine cooler

κωδικός	περιγραφή	συσκ.
23-6090	κατάλληλο για τους κωδικούς 23-6089, 22-2560 και 22-2561	40



NEO

σαμπανιέρα ακρυλική διάφανη

κωδικός	διαστάσεις	συσκ.
79-2053	27x21 cm 20 cm	1/12
79-2055	35x26 cm 26 cm	1/10
79-2060	41x29 cm 25 cm	1/10



NEO

σαμπανιέρα ακρυλική μαύρη

κωδικός	διαστάσεις	συσκ.
79-2054	27x21 cm 20 cm	1/12
79-2056	35x26 cm 26 cm	1/10
79-2061	41x29 cm 25 cm	1/10



NEO

σαμπανιέρα ακρυλική λευκή

κωδικός	διαστάσεις	συσκ.
79-2057	35x26 cm 26 cm	1/10
79-2062	41x29 cm 25 cm	1/10



NEO

σαμπανιέρα πλαστική

κωδικός	περιγραφή	διαστάσεις	συσκ.
79-2051	● μαύρη	20 cm 25 cm	1/24
79-2052	● frosted	20 cm 25 cm	1/24



σαμπανιέρα πλαστική

κωδικός	περιγραφή	διαστάσεις	συσκ.
79-2031	sted	21,5 cm 22 cm	12
79-2032	μέ ματ	21,5 cm 22 cm	12



σαμπανιέρα πλαστική

κωδικός	περιγραφή	διαστάσεις	συσκ.
79-2011	τετράγωνη διάφανη	20,5 cm 20 cm	24



κουβαδάκι πάγου, πλαστικό

κωδικός	περιγραφή	διαστάσεις	συσκ.
79-2050	μαύρο	13,5 cm 17 cm	40



κουβαδάκι πάγου, πλαστικό

κωδικός	περιγραφή	διαστάσεις	συσκ.
79-2041	λευκό ματ	12 cm 12,5 cm	60



ΝΕΟ

σαμπανιέρα inox

κωδικός	περιγραφή	διαστάσεις	συσκ.
53-125	με πόμολα μαύρη	21 cm 21 cm	12



σαμπανιέρα inox

κωδικός	περιγραφή	διαστάσεις	συσκ.
53-124	ραβδωτή με κρίκους	21 cm 21 cm	12



σειρά «πόμολα»

κωδικός	περιγραφή	διαστάσεις	συσκ.
53-120	κουβαδάκι πάγου	11 cm 10 cm	48
53-121	κουβαδάκι πάγου	12 cm 12 cm	48
53-122	κουβαδάκι πάγου	14 cm 14 cm	48
53-123	σαμπανιέρα	21 cm 21 cm	12



σειρά «κρίκοι»

κωδικός	περιγραφή	διαστάσεις	συσκ.
53-200	κουβαδάκι πάγου	11 cm 10 cm	48
53-201	κουβαδάκι πάγου	12 cm 12 cm	48
53-202	κουβαδάκι πάγου	14 cm 14 cm	48
53-203	σαμπανιέρα	21 cm 21 cm	12



σειρά «Tulip»

κωδικός	περιγραφή	διαστάσεις	συσκ.
53-300	κουβαδάκι πάγου	9,5 cm 9,5 cm	36
53-301	κουβαδάκι πάγου	11,5 cm 11,5 cm	36
53-302	κουβαδάκι πάγου	13 cm 13 cm	24
53-303	σαμπανιέρα	21,5 cm 20 cm	24



βάση σαμπανιέρας επιτραπέζια, inox

κωδικός	διαστάσεις	συσκ.
53-328	19,5 cm (ωφέλιμη θήκη 18 cm)	25



βάση σαμπανιέρας βαριά, inox

κωδικός	διαστάσεις	συσκ.
53-327	ύψος 70 cm (ωφέλιμη θήκη 21 cm)	2



βάση σαμπανιέρας, inox

κωδικός	διαστάσεις	συσκ.
24-3270	ύψος 65 cm (ωφέλιμη θήκη 20 cm)	6



βάση σαμπανιέρας διπλωτή, inox

κωδικός	διαστάσεις	συσκ.
53-326	ύψος 72 cm	3/12



σιφόν σαντιγί αλουμινίου

κωδικός	χωρητικότητα	συσκ.
26-1050	0,5 lt	1/12
26-1100	1 lt	1/12

σιφόν σαντιγί αλουμινίου μαύρο ματ με ανοξείδωτα κορνέ

κωδικός	χωρητικότητα	συσκ.
26-5100	1 lt	1/12



αμπούλα σαντιγί Liss

κωδικός	κουτί	συσκ.
26-01	10 τεμ.	1/36

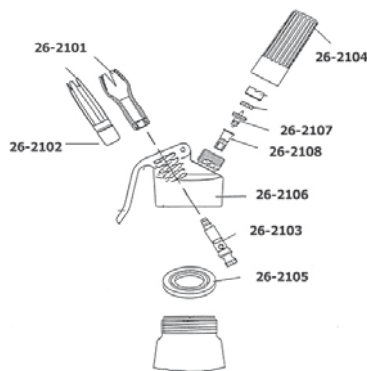

ανταλλακτικά σιφόν

κωδικός	περιγραφή	συσκ.
26-2101	σετ κορνέ 3 τεμ. πλαστικά	1
26-2102	βάση κορνέ αλουμινίου	1
26-2103	βαλβίδα κεφαλής σιφόν	1
26-2104	λαβή αμπούλας αλουμινίου	1
26-2105	φλάντζα κεφαλής	1
26-2106	κεφαλή αλουμινίου	1
26-2107	διατρητική μονάδα	1
26-2108	βαλβίδα εισαγωγής αερίου	1



σιφόν σόδας ασημί

κωδικός	χωρητικότητα	συσκ.
26-3100	1 lt	1/12



αμπούλα σόδας Liss

κωδικός	κουτί	συσκ.
26-02	10 τεμ.	1/36



δίσκοι αντιολισθητικοί fiberglass στρογγυλοί, άθραυστοι

κωδικός	διάμετρος	συσκ.
171-1400	35,5 cm	12
171-1600	40 cm	12
171-1800	46 cm	12



δίσκοι αντιολισθητικοί fiberglass ορθογώνιοι, άθραυστοι

κωδικός	διαστάσεις	συσκ.
173-1410	35x27 cm	12
173-1612	41,5x30,5 cm	12
173-1814	46x35,5 cm	12
173-2015	51,5x38 cm	12
173-2216	56x40,5 cm	12
173-2618	65x45 cm	6



δίσκοι αντιολισθητικοί fiberglass οβάλ, άθραυστοι

κωδικός	διαστάσεις	συσκ.
172-2500	59x49 cm	6
172-2700	68,5x56 cm	6
172-2900	73,5x60 cm	6



δίσκοι fast food πλαστικοί

κωδικός	χρώμα	διαστάσεις	συσκ.
73-25351	● μαύρος	35x27 cm	50
73-25352	● κόκκινος	35x27 cm	50
73-30401	● μαύρος	41x30 cm	50
73-30402	● κόκκινος	41x30 cm	50
73-35451	● μαύρος	45x35 cm	50
73-35452	● κόκκινος	45x35 cm	50



δίσκος στρογγυλός inox

κωδικός	περιγραφή	διάμετρος	συσκ.
53-948	δίσκος inox	40 cm	12



σταντ δίσκων

κωδικός	περιγραφή	διαστάσεις	συσκ.
25-9561	χρωμίου	52x42 cm 80 cm	2



βάση ποτηριών οροφής, 5 θέσεων, inox

κωδικός	διαστάσεις	συσκ.
53-459	45x32 cm 6 cm	10



βάση ποτηριών οροφής, 5 θέσεων, χρυσή

κωδικός	διαστάσεις	συσκ.
53-469	45x32 cm 6 cm	10

βάσεις οροφής για ποτήρια (άνοιγμα 8,7 cm), inox

κωδικός	μήκος	συσκ.
53-449	23 cm	48
53-450	29 cm	50
53-448	33,5 cm	48
53-451	40,5 cm	48
53-452	44,5 cm	48
53-453	49 cm	48
53-455	60 cm	24
53-456	64 cm	24



βάσεις ποτηριών οροφής (άνοιγμα 8,7 cm), rustic

κωδικός	μήκος	συσκ.
38-469	● 30,5 cm	1
38-470	● 40,5 cm	1



βάσεις ποτηριών οροφής (άνοιγμα 8,7 cm), χρυσή

κωδικός	μήκος	συσκ.
53-460	● 26 cm	1
53-461	● 41 cm	1





βάζο γυάλινο με ανοξείδωτο καπάκι

κωδικός	χωρητικότητα	διαστάσεις	συσκ.
45-9209-1	2,2 lt	11 cm 27,5 cm	12
45-9209-2	1,7 lt	11 cm 22 cm	12



βάζο γυάλινο με ανοξείδωτο καπάκι

κωδικός	χωρητικότητα	διαστάσεις	συσκ.
45-9209-3	1,25 lt	11 cm 16,8 cm	24
45-9209-4	0,85 lt	11 cm 11,8 cm	24



βάζο γυάλινο με ανοξείδωτο καπάκι

κωδικός	χωρητικότητα	διαστάσεις	συσκ.
46-5701	4,5 lt	15 cm 23 cm	6
46-5704	2,8 lt	13 cm 18 cm	6
46-5702	2,2 lt	12,3 cm 16,5 cm	12
46-5703	1,6 lt	11,3 cm 16 cm	12



**βάζο γυάλινο καρυκευμάτων
με ανοξείδωτο καπάκι**

κωδικός	χωρητικότητα	συσκ.
46-5705	180 ml	12/96



βάζο γυάλινο με ανοξείδωτο καπάκι

κωδικός	χωρητικότητα	διαστάσεις	συσκ.
45-9219	2,2 lt	11,3 cm 17,5 cm	8



βάζο γυάλινο με αεροστεγές καπάκι

κωδικός	χωρητικότητα	διαστάσεις	συσκ.
45-9238-0	4 lt	16,8 cm 32,5 cm	4
45-9238-2	2,5 lt	15 cm 27 cm	6
45-9238-0K	ανταλλακτικό καπάκι για 45-9238-0		1
45-9238-2K	ανταλλακτικό καπάκι για 45-9238-2		1



βάζο γυάλινο με αεροστεγές καπάκι και βρύση

κωδικός	χωρητικότητα	διαστάσεις	συσκ.
45-9201-1	4 lt	19 cm 34 cm	4
46-3306	ανταλλακτική πλαστική βρύση		1



μπεν μαρί GN 1/1 με υδραυλικό καπάκι

κωδικός

συσκ.

24-0906

υδραυλικό καπάκι και γυάλινο παράθυρο
(δέχεται πλάκα θέρμανσης και θήκες καύσης) 1

24-0918

πλάκα θέρμανσης (για 24-0906) 1



μπεν μαρί GN 1/1 - full roll top

κωδικός

συσκ.

24-0902

με βίδες για την προσαρμογή
πλάκας θέρμανσης
(δέχεται πλάκα θέρμανσης και θήκες καύσης) 1

24-0908

ανταλ/κή λεκάνη νερού με βίδες 1

24-0909

ανταλ/κή λεκάνη νερού χωρίς βίδες 1

24-0910

πλάκα θέρμανσης (για 24-0902) 1



μπεν μαρί GN 1/1

κωδικός

συσκ.

24-0833

με στήριγμα για το καπάκι
(δέχεται θήκες καύσης) 1



SAFE FUEL

στερεοποιημένη μεθανόλη
για χρήση σε μπεν μαρί

κωδικός	περιγραφή	συσκ.
47-12	safe fuel, 4 kg (5 lt)	4



SAFE FUEL

στερεοποιημένη μεθανόλη
για χρήση σε μπεν μαρί

κωδικός	περιγραφή	συσκ.
47-11	safe fuel, 225 gr	72



ηλεκτρική πλάκα θέρμανσης για μπεν μαρί 24-0906

κωδικός	περιγραφή	διαστάσεις	συσκ.
24-0918	300 W, με ροοστάτη	21x19,7 cm	1



ηλεκτρική πλάκα θέρμανσης για μπεν μαρί 24-0902

κωδικός	περιγραφή	διαστάσεις	συσκ.
24-0910	380 W, με ροοστάτη	28,2x19,8 cm	1



θήκη καύσεως

κωδικός	περιγραφή	διαστάσεις	συσκ.
24-0100	inox	9 cm 6,4 cm	24



διανεμητής δημητριακών, inox

κωδικός	περιγραφή	συσκ.
24-4970	διπλός, 2x3,5 lt, inox με δοχείο polycarbonate (PC) 33,5x22,5 cm 64 cm	1
24-4980	τριπλός, 3x3,5 lt, inox με δοχείο polycarbonate (PC) 50x22,5 cm 64 cm	1



διανεμητής δημητριακών, inox

κωδικός	περιγραφή	συσκ.
24-4908	μονός, 8 lt με δοχείο polycarbonate (PC) 24,5x33,5 cm 63,5 cm	1



διανεμητής χυμών, inox

κωδικός	περιγραφή	συσκ.
24-4808	με δοχείο polycarbonate (PC), 8 lt 26,5x35 cm 57 cm	1
24-4810	ανταλλακτική βρύση	1



διανεμητής γάλακτος, inox

κωδικός	περιγραφή	συσκ.
24-4608	διανεμητής, 8 lt 26,5x35 cm 53 cm	1
24-4609	ανταλλακτική βρύση	1



ψυχόμενη πλάκα παρουσίασης κρύων τροφίμων σε buffet

κωδικός	περιγραφή	διαστάσεις	συσκ.
24-5110	GN 1/1	52,8x32,5 cm 4,5 cm	1/5
24-5109	GN 1/2	32,3x26,5 cm 4,5 cm	1/5

τοποθετήστε στην κατάψυξη για 8 ώρες και διατηρήστε κρύα τα τρόφιμα για 6 ώρες (διατήρηση τροφίμων από -18°C)



φρουτιέρα inox

κωδικός	διαστάσεις	συσκ.
22-3742	40,5 cm 25 cm	1/6



βιτρίνα roll top GN 1/1

κωδικός	περιγραφή	διαστάσεις	συσκ.
71-0285	βιτρίνα roll top GN 1/1 polycarbonate (PC)	53x32,5 cm	6



βιτρίνα roll top GN 1/2

κωδικός	περιγραφή	διαστάσεις	συσκ.
71-0287	βιτρίνα roll top GN 1/2 polycarbonate (PC)	33x28 cm	6



βιτρίνα με 2 πόρτες GN 1/1

κωδικός	περιγραφή	διαστάσεις	συσκ.
71-8703	βιτρίνα με 2 πόρτες GN 1/1 polycarbonate (PC)	53x32,5 cm	12
PC-7006	λεκάνη PC 15 cm βάθος	53x32,5 cm	12



βιτρίνα σπαστό GN 1/1

κωδικός	περιγραφή	διαστάσεις	συσκ.
71-8701	βιτρίνα σπαστή GN 1/1 polycarbonate (PC)	53x32,5 cm	6
PC-7004	λεκάνη PC 10 cm βάθος	53x32,5 cm	12



βιτρίνα roll top

κωδικός	περιγραφή	διαστάσεις	συσκ.
71-0286	βιτρίνα στρογγυλή roll top polycarbonate (PC)	42 cm	6



**ψυχόμενη βιτρίνα roll top,
με inox βάση και παγοκύστες
(περιέχει βάση με 2 παγοκύστες και 2 ηλέκνες)**

κωδικός	περιγραφή	διαστάσεις	συσκ.
24-0911	βιτρίνα GN 1/1 με inox βάση και 2 παγοκύστες	53x32,5 cm	1
71-0285	καπάκι roll top PC, διαφανές, GN 1/1	53x32,5 cm	6
24-0912	παγοκύστη ανταλλακτική	25x15 cm 1,8 cm	30



βιτρίνα παρουσίασης roll top

κωδικός	περιγραφή	διαστάσεις	συσκ.
71-0285	καπάκι roll top, PC διαφανές, GN 1/1	53x32,5 cm	6
76-1934	πανέρι μελί GN 1/1	53x32,5 cm 9 cm	12



βιτρίνα παρουσίασης roll top

κωδικός	περιγραφή	διαστάσεις	συσκ.
71-0286	βιτρίνα στρογγυλή roll top polycarbonate (PC)	42 cm	6
76-1824	πανέρι μελί, στρογγυλό	40 cm 10 cm	12



δίσκος παρουσίασης inox roll top

κωδικός	περιγραφή	διαστάσεις	συσκ.
71-0286	βιτρίνα στρογγυλή roll top polycarbonate (PC)	42 cm	6
53-948	δίσκος inox	40 cm	12

ψωμιέρες Rattan

κατάλληλες για χρήση σε πλυντήριο πιάτων



ψωμιέρες στρογγυλές – 24 cm | 7 cm

κωδικός	χρώμα	συσκ.
76-1032	● καφέ	12/48



ψωμιέρες οβάλ – 23x17 cm | 8 cm

κωδικός	χρώμα	συσκ.
76-2011	● μπεζ	12/48
76-2012	● καφέ	12/48
76-2013	● μαύρη	12/48
76-2014	● μελί	12/48



ψωμιέρες οβάλ – 25x20 cm | 8 cm

κωδικός	χρώμα	συσκ.
76-2021	● μπεζ	12/72
76-2022	● καφέ	12/72
76-2023	● μαύρη	12/72
76-2024	● μελί	12/72



ψωμιέρες οβάλ – 27x20 cm | 8 cm

κωδικός	χρώμα	συσκ.
76-2031	● μπεζ	12/48
76-2032	● καφέ	12/48
76-2033	● μαύρη	12/48
76-2034	● μελί	12/48



ψωμιέρες στενόμακρες – 22x10 cm | 8 cm

κωδικός	χρώμα	συσκ.
76-3011	● μπεζ	12/48
76-3012	● καφέ	12/48



πανέρια μελί, GN

κωδικός	διαστάσεις	συσκ.
76-1934	GN 1/1 - 9 cm (53x32,5 cm)	6/12
76-1936	GN 1/2 - 10 cm (32,5x26,5 cm)	24
76-1938	GN 1/3 - 6,5 cm (32,5x17,5 cm)	48



πανέρι στρογγυλό

κωδικός	χρώμα	διαστάσεις	συσκ.
76-1824	μελί	40 cm 10 cm	24



πανέρι ορθογώνιο

κωδικός	χρώμα	διαστάσεις	συσκ.
76-1940	μελί	45x30 cm 10 cm	10



πανέρι ορθογώνιο επικλινές

κωδικός	χρώμα	διαστάσεις	συσκ.
76-1941	μελί	45x30 cm 6/12 cm	10



πανέρι ορθογώνιο επικλινές

κωδικός	χρώμα	διαστάσεις	συσκ.
76-1942	μελί	45x60 cm 5/12 cm	12



κόπτης λαχανικών αλουμινίου με inox λεπίδες

κωδικός	περιγραφή	συσκ.
27-77135	για κοπή σε ροδέλες με δύο αποσπώμενες λεπίδες για διαφορετικό πάχος κοπής 26x50 cm 77 cm	1



μαντολίνο λαχανικών τύπου V, με 5 λεπίδες, inox

κωδικός	περιγραφή	συσκ.
38-61203	από ανοξείδωτο ατσάλι και μαύρο ABS με 5 λεπίδες τύπου V - 1,5mm, 2,5mm, 3,5mm και Julienne (3,5x3,5mm, 7x7mm) αναδιπλούμενη βάση με ανοξείδωτα πόδια	1/12



μαντολίνο λαχανικών ρυθμιζόμενο, inox

κωδικός	περιγραφή	συσκ.
38-61204	από ανοξείδωτο ατσάλι και μαύρο ABS με ρυθμιζόμενο πάχος φέτας από 0,5 έως 9mm και κοπή Julienne 4,5x4,5mm, 9x9mm αναδιπλούμενη βάση με ανοξείδωτα πόδια	1/12



στύφτης εσπεριδοειδών, inox κατάλληλος και για ρόδι

κωδικός	περιγραφή	συσκ.
27-77136	στύφτης εσπεριδοειδών, inox 35x19 cm 50 cm	1



πατατοκόπτης, inox 18/10

κωδικός	περιγραφή	συσκ.
27-77137	πατατοκόπτης inox 18/10 περιέχει 4 λεπίδες κοπής και βεντούζες 27x16 cm 38 cm	1
38-59201	βεντούζες μαύρες (σετ 4 τμχ.)	1
27-77146	ανταλ/κή λεπίδα 6 mm με βάση (18/10)	1
27-77138	ανταλ/κή λεπίδα 9 mm με βάση (18/10)	1
27-77139	ανταλ/κή λεπίδα 13 mm με βάση (18/10)	1



πατατοκόπτης, inox 18/10

κωδικός	περιγραφή	συσκ.
38-59200	πατατοκόπτης inox 18/10 με λεπίδα 13mm 34x20,5 cm 38 cm	1/6
38-59201	βεντούζες μαύρες (σετ 4 τμχ.)	1
38-59206	ανταλλακτική λεπίδα 6 mm (18/10)	1
38-59207	ανταλ. βάση λεπίδας 6 mm (18/10)	1
38-59202	ανταλλακτική λεπίδα 9 mm (18/10)	1
38-59203	ανταλ. βάση λεπίδας 9 mm (18/10)	1
38-59204	ανταλλακτική λεπίδα 13 mm (18/10)	1
38-59205	ανταλ. βάση λεπίδας 13 mm (18/10)	1

39-59206



39-59202



39-59204



39-59207



39-59203



39-59205



χορτομηχανή, inox, με 3 δίσκους

κωδικός	περιγραφή	συσκ.
38-662	χορτομηχανή, 24 cm	1/8



ανοιχτήρι κονσερβών, επιτραπέζιο

κωδικός	περιγραφή	συσκ.
38-13150	επιτραπέζιο ανοιχτήρι κονσερβών 36 cm	1
38-13151	ανταλλακτική ροδέλλα	1
38-13152	ανταλλακτικό μαχαίρι	1



πρέσα για μπιφτέκια, inox

κωδικός	περιγραφή / διαστάσεις	συσκ.
27-77134	πρέσα με μοχλό για μπιφτέκια διαμέτρου 13 cm 33x25 cm 30 cm	1



πρέσα για μπιφτέκια, αλουμινίου

κωδικός	διαστάσεις	συσκ.
27-77133	12 cm 8 cm	1



παρασκευαστής ζυμαρικών με διπλό κόπτη, inox

κωδικός	διαστάσεις	συσκ.
23-7018	18 cm	1/6



στεγνωτήρας λαχανικών

κωδικός	χωρητ.	διαστάσεις	συσκ.
24-5012	12 lt	24/35,2 cm 45,5 cm	1
24-5025	25 lt	31,5/43 cm 51 cm	1
24-5011	σετ ανταλλακτικών 4 τεμαχίων		1



διανεμτής μεμβράνης, inox, με κόφτη

κωδικός	περιγραφή / διαστάσεις	συσκ.
38-663	διανεμτής μεμβράνης 50x16 cm 10,5 cm	1/12



διανεμτής inox μονός

κωδικός	περιγραφή / διαστάσεις	συσκ.
27-77110	διανεμτής μονός, 3,5 lt με τρόμπα inox 18/10 και ανοξείδωτο εσωτερικό κάδο 18x30 cm 38 cm	1



διανεμτής inox διπλός

κωδικός	περιγραφή / διαστάσεις	συσκ.
27-77111	διανεμτής διπλός, 2x3,5 lt με τρόμπα inox 18/10 και ανοξείδωτο εσωτερικό κάδο 35x30 cm 38 cm	1



διανεμτής inox μονός

κωδικός	περιγραφή / διαστάσεις	συσκ.
27-77112	διανεμτής μονός, 2 lt με τρόμπα PP και εσωτερικό κάδο PP 13x25 cm 33 cm	1
27-77114	ανταλλακτική τρόμπα PP	1



διανεμτής inox διπλός

κωδικός	περιγραφή / διαστάσεις	συσκ.
27-77113	διανεμτής διπλός, 2x2 lt με τρόμπα PP και εσωτερικό κάδο PP 25x25 cm 33 cm	1
27-77114	ανταλλακτική τρόμπα PP	1

σακούλες κενού αέρα



ΝΕΟ

Ιδανικές για μαγείρεμα Sous Vide

- για 15 λεπτά στους 100°C
- για 30 λεπτά στους 90°C
- για 1 ώρα στους 80°C
- για 2 ώρες στους 70°C

σακούλες κενού αέρος, λείες (85μm)

κωδικός	διαστάσεις	συσκ.
25-2030	20x30 cm (100 τεμ.)	20
25-3525	25x35 cm (100 τεμ.)	20



ΝΕΟ

σακούλες κενού αέρος, γκοφρέ (110 μm)

κωδικός	διαστάσεις	συσκ.
25-1525	15x25 cm (100 τεμ.)	20
25-2031	20x30 cm (100 τεμ.)	20
25-3526	25x35 cm (100 τεμ.)	20
25-3040	30x40 cm (100 τεμ.)	10



ΝΕΟ

σακούλες κενού αέρος, γκοφρέ σε ρολό

κωδικός	διαστάσεις	συσκ.
25-2032	20x500 cm	50
25-2033	25x500 cm	50

σακούλες ζαχαροπ्लाστικής



σακούλες ζαχαροπ्लाστικής μιας χρήσης, μπλε (έως +60°C)

κωδικός	διαστάσεις	συσκ.
38-20336	38 cm (50 τεμαχίων)	24
38-20441	41 cm (50 τεμαχίων)	24
NEO 38-20443	46 cm (50 τεμαχίων)	24



σακούλες ζαχαροπ्लाστικής μιας χρήσης, διάφανες (έως +60°C)

κωδικός	διαστάσεις	συσκ.
38-20442	41 cm (50 τεμαχίων)	24



σακούλα ζαχαροπ्लाστικής βαμβακερή με εσωτερική επίστρωση πολυουρεθάνης (πλένονται σε βραστό νερό)

κωδικός	διαστάσεις	συσκ.
39-20350	35 cm	24/96
39-20400	40 cm	144
39-20450	45 cm	24/96
39-20530	53 cm	24/96

κατσαρόλες inox 18/10



κατάλληλες για όλες τις εστίες
και επαγωγικές



μαρμίτα inox 18/10 χωρίς καπάκι

κωδικός	χωρητικότητα	διαστάσεις	πάχος	συσκ.
57-62525	12 lt	25 cm 25 cm	1 mm	1
57-63232	25 lt	32 cm 32 cm	1 mm	1
57-63535	36 lt	35 cm 35 cm	1,2 mm	1
57-64040	50 lt	40 cm 40 cm	1,2 mm	1
57-64545	71,5 lt	45 cm 45 cm	1,2 mm	1



χύτρα inox 18/10 χωρίς καπάκι

κωδικός	χωρητικότητα	διαστάσεις	πάχος	συσκ.
57-72416	7,2 lt	24 cm 16 cm	0,8 mm	1/6
57-72818	11 lt	28 cm 18 cm	0,8 mm	1/6
57-73524	23 lt	35 cm 24 cm	1 mm	1



πλασωτέ inox 18/10 χωρίς καπάκι

κωδικός	χωρητικότητα	διαστάσεις	πάχος	συσκ.
57-02075	2,3 lt	20 cm 7,5 cm	0,8 mm	1/6
57-82810	6 lt	28 cm 10 cm	0,8 mm	1
57-83212	9,5 lt	32 cm 12 cm	0,8 mm	1
57-84517	27 lt	45 cm 17 cm	1,2 mm	1

κατσαρόλες inox 18/10



κατσαρόλα βαθιά inox 18/10 χωρίς καπάκι

κωδικός	χωρητικότητα	διαστάσεις	πάχος	συσκ.
57-91610	1,9 lt	16 cm 10 cm	0,8 mm	1/6
57-91811	2,8 lt	18 cm 11 cm	0,8 mm	1/6



κατσαρόλα ρηχή χωρίς καπάκι

κωδικός	χωρητικότητα	διαστάσεις	πάχος	συσκ.
57-01455	0,85 lt	14 cm 5,5 cm	0,8 mm	1/6
57-01660	1,2 lt	16 cm 6 cm	0,8 mm	1/6
57-01870	1,8 lt	18 cm 7 cm	0,8 mm	1/6

καπάκι

κωδικός	διαστάσεις	συσκ.
57-91114	14 cm	1
57-91116	16 cm	1
57-91118	18 cm	1
57-91120	20 cm	1
57-91122	22 cm	1
57-91124	24 cm	1
57-91125	25 cm	1
57-91128	28 cm	1
57-91132	32 cm	1
57-91135	35 cm	1
57-91136	36 cm	1
57-91140	40 cm	1
57-91145	45 cm	1



κατσαρόλες inox 201

κατάλληλες για όλες τις εστίες
και επαγωγικές



μαρμίτα με καπάκι

κωδικός	χωρητικότητα	διαστάσεις	πάχος	συσκ.
56-12525	12 lt	25 cm 25 cm	0,8 mm	1
56-12828	17 lt	28 cm 28 cm	0,8 mm	1
56-13232	25 lt	32 cm 32 cm	0,8 mm	1
56-13535	36 lt	35 cm 35 cm	1 mm	1
56-14040	50 lt	40 cm 40 cm	1 mm	1
56-14545	71,5 lt	45 cm 45 cm	1,2 mm	1
56-15050	98 lt	50 cm 50 cm	1,2 mm	1
56-15555	130 lt	55 cm 55 cm	1,2 mm	1
56-16060	170 lt	60 cm 60 cm	1,2 mm	1



χύτρα με καπάκι

κωδικός	χωρητικότητα	διαστάσεις	πάχος	συσκ.
56-22414	6,5 lt	24 cm 14 cm	0,8 mm	2
56-22816	10 lt	28 cm 16 cm	0,8 mm	2
56-23222	18 lt	32 cm 22 cm	0,8 mm	1
56-23524	23 lt	35 cm 24 cm	1 mm	1
56-24026	32 lt	40 cm 26 cm	1 mm	1
56-24528	44 lt	45 cm 28 cm	1,2 mm	1
56-25030	58 lt	50 cm 30 cm	1,2 mm	1
56-25535	83,5 lt	55 cm 35 cm	1,2 mm	1



πλαστέ με καπάκι

κωδικός	χωρητικότητα	διαστάσεις	πάχος	συσκ.
56-32810	6 lt	28 cm 10 cm	0,8 mm	1/8
56-33212	9,5 lt	32 cm 12 cm	0,8 mm	1/8
56-33614	14 lt	36 cm 14 cm	1 mm	2
56-34015	19 lt	40 cm 15 cm	1 mm	2
56-34517	27 lt	45 cm 17 cm	1,2 mm	2
56-35018	35,5 lt	50 cm 18 cm	1,2 mm	2



κατσαρόλες inox 201 κατάλληλες για όλες τις εστίες και επαγωγικές



κατσαρόλα βαθειά με καπάκι

κωδικός	χωρητικότητα	διαστάσεις	πάχος	συσκ.
56-42012	3,8 lt	20 cm 12 cm	0,8 mm	1/6
56-42213	5 lt	22 cm 13 cm	0,8 mm	1



κατσαρόλα ρηχή με καπάκι

κωδικός	χωρητικότητα	διαστάσεις	πάχος	συσκ.
56-51870	1,8 lt	18 cm 7 cm	0,8 mm	2/20
56-52275	2,8 lt	22 cm 7,5 cm	0,8 mm	2/20
56-52480	3,6 lt	24 cm 8 cm	0,8 mm	2/20



καπάκι

κωδικός	διαστάσεις	συσκ.
56-90024	24 cm	1
56-90025	25 cm	1
56-90028	28 cm	1
56-90032	32 cm	1
56-90035	35 cm	1
56-90040	40 cm	1



τηγάνια αλουμινίου αντικολλητικά
με ανοξείδωτο χέρι



επαγωγικά
τηγάνια
induction



Ιταλίας



τηγάνι επαγωγικό induction αλουμινίου 3mm
με ανοξείδωτο χέρι ματ

κωδικός	διαστάσεις	συσκ.
59-65524	24 cm 5 cm	12
59-65526	26 cm 5,5 cm	12
59-65528	28 cm 5,5 cm	12
59-65530	30 cm 6 cm	12

ILSA®

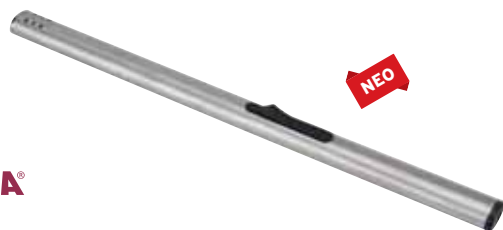

αναπήρας inox, Ιταλίας

κωδικός	περιγραφή	συσκ.
67-1303	αναπήρας βουτανίου, inox 23 cm	1/24



NEO

επαγωγικά τηγάνια
induction



τηγάνι επαγωγικό induction αλουμινίου, 3 mm
βαθύ με σιδερένιο χέρι.

κωδικός	διαστάσεις	συσκ.
55-8826	26 cm 6,5 cm	6
55-8828	28 cm 7 cm	6

τηγάνια αλουμινίου αντικολλητικά

τηγάνια πάχους 3 mm,
με διπλή στρώση teflon,
πιστοποιημένα για τρόφιμα



τηγάνι αλουμινίου με σιδερένιο χέρι

κωδικός	διαστάσεις	συσκ.
55-8620	20 cm 4 cm	6
55-8622	22 cm 4 cm	6
55-8624	24 cm 5 cm	6
55-8626	26 cm 5,5 cm	6
55-8628	28 cm 5,5 cm	6
55-8630	30 cm 6 cm	6
55-8632	32 cm 6 cm	6

επαγωγικά τηγάνια induction



τηγάνι επαγωγικό induction αλουμινίου με σιδερένιο χέρι

κωδικός	διαστάσεις	συσκ.
55-8724	24 cm 5 cm	6
55-8726	26 cm 5,5 cm	6
55-8728	28 cm 5,5 cm	6
55-8730	30 cm 6 cm	6
55-8732	32 cm 6 cm	6

επαγγελματικές κουτάλες βαρέως τύπου



κουτάλα βαθιά inox (3 mm)

κωδικός	διάμετρος μήκος	πάχος	συσκ.
52-76606	Ø 6 cm 34 cm (50 ml)	3 mm	12/72
52-76607	Ø 7 cm 37 cm (75 ml)	3 mm	12/72
52-76608	Ø 8 cm 37,5 cm (125 ml)	3 mm	12/72
52-76609	Ø 9 cm 42,5 cm (200 ml)	3 mm	12/72
52-76610	Ø 10 cm 44 cm (250 ml)	3 mm	12/72
52-76611	Ø 11 cm 49 cm (350 ml)	3 mm	12/72
52-76612	Ø 12 cm 50 cm (500 ml)	3 mm	12/72
52-76614	Ø 14 cm 57 cm (750 ml)	3 mm	12/72
52-76616	Ø 16 cm 60 cm (1000 ml)	3 mm	12/72



κουτάλα τρυπητή inox (3 mm)

κωδικός	διάμετρος μήκος	πάχος	συσκ.
52-76210	Ø 10 cm 41 cm	3 mm	12/72
52-76212	Ø 12 cm 45 cm	3 mm	12/72
52-76214	Ø 14 cm 49,5 cm	3 mm	12/72
52-76216	Ø 16 cm 55,5 cm	3 mm	12/72



σπάτουλα inox (3 mm)

κωδικός	διαστάσεις	πάχος	συσκ.
52-76437	10,5x8,5 cm 35,5 cm	3 mm	12/72
52-76445	10x8,5 cm 44 cm	3 mm	12/72



σπάτουλα τρυπητή inox (3 mm)

κωδικός	διαστάσεις	πάχος	συσκ.
52-76537	10x8,5 cm 37 cm	3 mm	12/72
52-76545	10x9 cm 45 cm	3 mm	12/72



πιρούνα inox (3 mm)

κωδικός	μήκος	πάχος	συσκ.
52-76338	38 cm	3 mm	12/72



κουτάλα βαθιά inox (1,5 mm)

κωδικός	διάμετρος μήκος	πάχος	συσκ.
52-86706	Ø 6 cm 27 cm	1,5 mm	12/72
52-86707	Ø 7 cm 31 cm	1,5 mm	12/72
52-86708	Ø 8 cm 35 cm	1,5 mm	12/72
52-86709	Ø 9 cm 36 cm	1,5 mm	12/72
52-86710	Ø 10 cm 38 cm	1,5 mm	12/72
52-86711	Ø 11 cm 41,5 cm	1,5 mm	12/72



κουτάλα τρυπητή inox (1,5 mm)

κωδικός	διάμετρος μήκος	πάχος	συσκ.
52-86611	Ø 11 cm 38,5 cm	1,5 mm	12/72
52-86613	Ø 13 cm 40 cm	1,5 mm	12/72



κουτάλα αράχνη (3,5 mm)

κωδικός	διάμετρος μήκος	πάχος	συσκ.
38-35111	Ø 12 cm 46 cm	3,5 mm	24
38-35112	Ø 15 cm 49 cm	3,5 mm	24
38-35113	Ø 17 cm 50 cm	3,5 mm	24
38-35114	Ø 20 cm 50 cm	3,5 mm	24



σπάτουλα inox (1,5 mm)

κωδικός	διαστάσεις	πάχος	συσκ.
52-86936	9x7 cm 37 cm	1,5 mm	12/72



σπάτουλα τρυπητή inox (1,5 mm)

κωδικός	διαστάσεις	πάχος	συσκ.
52-86836	9x7,5 cm 37 cm	1,5 mm	12/72



πιρούνα inox (1,5 mm)

κωδικός	μήκος	πάχος	συσκ.
52-86536	36 cm	1,5 mm	12/72



κουτάλα ραγού inox (1,5 mm)

κωδικός	μήκος	πάχος	συσκ.
52-86835	35 cm	1,5 mm	12/72



κουτάλα ραγού τρυπητή inox (1,5 mm)

κωδικός	μήκος	πάχος	συσκ.
52-86735	35 cm	1,5 mm	12/72



κουτάλα μακαρονιών inox (1,5 mm)

κωδικός	μήκος	πάχος	συσκ.
52-86933	39 cm	1,5 mm	12/72



φτυάρι πίτσας ορθογώνιο αλουμινίου

κωδικός	διαστάσεις	λαβή	συσκ.
27-77140	30x36 mm 60 cm	κοντή λαβή	10
53-961	35x40 mm 130 cm	μακριά λαβή	10



φτυάρι πίτσας στρογγυλό αλουμινίου

κωδικός	διαστάσεις	λαβή	συσκ.
53-962	32 mm 70 cm	κοντή λαβή	6
53-963	32 mm 130 cm	μακριά λαβή	6
53-964	36 mm 70 cm	κοντή λαβή	6
53-965	36 mm 130 cm	μακριά λαβή	6

κουτάλες κουζίνας νάιλον
αντέχουν έως +210°C
 μην αφήνετε τις κουτάλες
 μέσα στα σκεύη όταν μαγειρεύετε



κουτάλα βαθιά

κωδικός	μήκος	συσκ.
39-251183	30 cm	24/48



κουτάλα ραγού

κωδικός	μήκος	συσκ.
39-251180	30 cm	48/96



κουτάλα ραγού τρυπητή

κωδικός	μήκος	συσκ.
39-251181	30 cm	36/72



κουτάλα τρυπητή

κωδικός	μήκος	συσκ.
39-251182	33 cm	36/72



σπάτουλα τρυπητή

κωδικός	μήκος	συσκ.
39-251189	32 cm	48/96

αεροστεγή δοχεία φαγητού GN Trilla

Τα αεροστεγή δοχεία φαγητού Trilla της Denox, είναι κατασκευασμένα από πολυπροπυλένιο και έχουν πιστοποιητικό καταλληλότητας για επαφή με τρόφιμα. Έχουν πιστοποίηση HACCP. Είναι κατάλληλα για τοποθέτηση στην κατάψυξη (έως -40°C) και στον φούρνο μικροκυμάτων (έως +100°C). Πλήνονται στο άνω ράφι του πλυντηρίου.



δοχεία φαγητού GN 1/1 (53x32,5 cm)

κωδικός	βάθος	λίτρα	συσκ.
75-12560	6,5 cm βάθος	9 lt	6
75-12530	10 cm βάθος	13 lt	6
75-12540	15 cm βάθος	21 lt	6
75-12550	20 cm βάθος	28 lt	6



δοχεία φαγητού GN 2/3 (35x32,5 cm)

κωδικός	βάθος	λίτρα	συσκ.
75-12500	10 cm βάθος	9 lt	6
75-12510	15 cm βάθος	13,5 lt	6
75-12520	20 cm βάθος	19 lt	6



δοχεία φαγητού GN 1/2 (32,5x26,5 cm)

κωδικός	βάθος	λίτρα	συσκ.
75-12460	6,5 cm βάθος	4 lt	6
75-12470	10 cm βάθος	6,5 lt	6
75-12480	15 cm βάθος	10 lt	6
75-12490	20 cm βάθος	12,5 lt	6



δοχεία φαγητού GN 1/3 (32,5x17,3 cm)

κωδικός	βάθος	λίτρα	συσκ.
75-12430	6,5 cm βάθος	2,5 lt	6
75-12440	10 cm βάθος	4 lt	6
75-12450	15 cm βάθος	6 lt	6



δοχεία φαγητού GN 1/4 (26,2x16,2 cm)

κωδικός	βάθος	λίτρα	συσκ.
75-12400	6,5 cm βάθος	1,8 lt	6
75-12410	10 cm βάθος	2,8 lt	6
75-12420	15 cm βάθος	4,3 lt	6



δοχεία φαγητού GN 1/6 (17,3x16,2 cm)

κωδικός	βάθος	λίτρα	συσκ.
75-12370	6,5 cm βάθος	1,1 lt	12
75-12380	10 cm βάθος	1,7 lt	12
75-12390	15 cm βάθος	2,6 lt	12



δοχεία φαγητού GN 1/9 (17,3x10,8 cm)

κωδικός	βάθος	λίτρα	συσκ.
75-12340	6,5 cm βάθος	0,6 lt	12
75-12350	10 cm βάθος	1 lt	12
75-12360	15 cm βάθος	1,5 lt	12

πλάκες κοπής πολυαιθυλενίου (PE)

πιστοποιημένες
για τρόφιμα

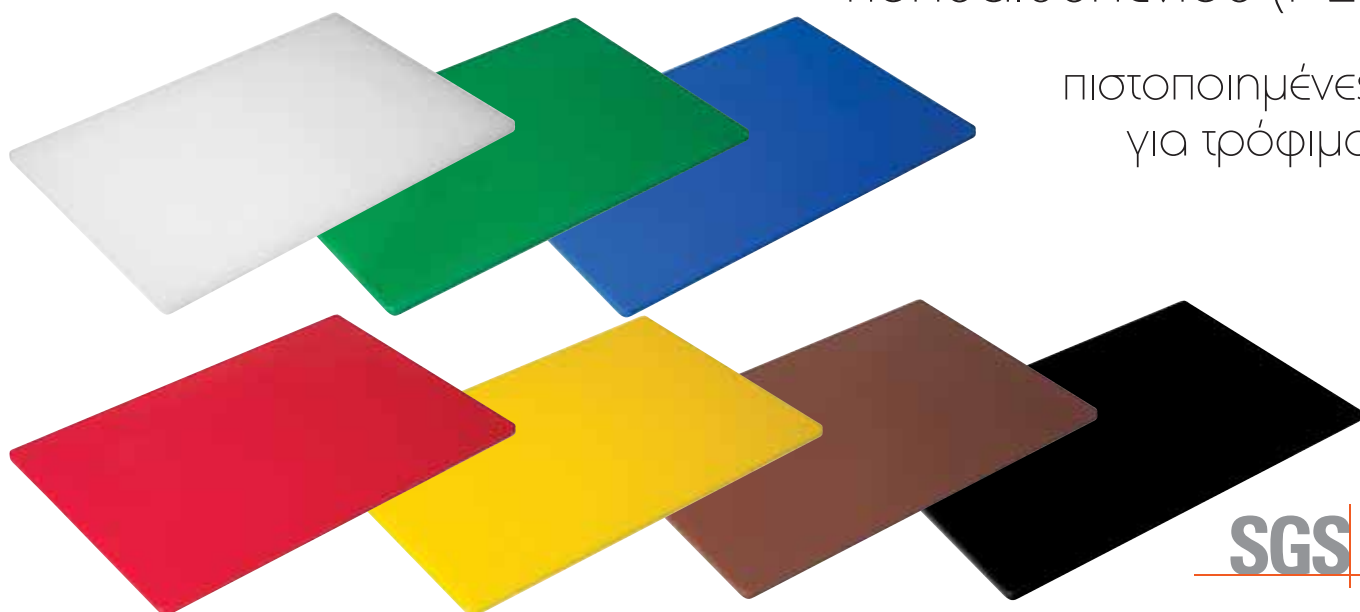

πλάκα κοπής, 60x40x2 cm

κωδικός	χρώμα	συσκ.
77-64201	λευκή	5
77-64202	πράσινη	5
77-64203	κόκκινη	5
77-64204	μπλε	5
77-64205	κίτρινη	5
77-64206	καφέ	5

πλάκα κοπής, 40x30x1,3 cm

κωδικός	χρώμα	συσκ.
77-42131	λευκή	10
77-42132	πράσινη	10
77-42133	κόκκινη	10
77-42134	μπλε	10
77-42135	κίτρινη	10
77-42136	καφέ	10
77-42137	μαύρη	10

πλάκα κοπής, 50x30x2 cm

κωδικός	χρώμα	συσκ.
77-53201	λευκή	10
77-53202	πράσινη	10
77-53203	κόκκινη	10
77-53204	μπλε	10
77-53205	κίτρινη	10
77-53206	καφέ	10

πλάκα κοπής, 33x18x1 cm

κωδικός	χρώμα	συσκ.
77-33180	μαύρη	24
77-33181	λευκή	24

πλάκα κοπής, 50x30x1,3 cm

κωδικός	χρώμα	συσκ.
77-53131	λευκή	10
77-53132	πράσινη	10
77-53133	κόκκινη	10
77-53134	μπλε	10
77-53135	κίτρινη	10
77-53136	καφέ	10



βάση συρμάτινη inox για πλάκες κοπής

κωδικός	διαστάσεις	συσκ.
53-445	34 cm 16,5 cm	6/12

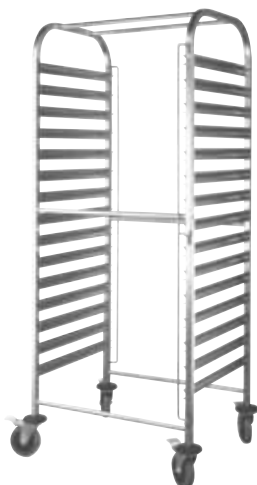

τρόλεϊ μεταφοράς GN ανοξείδωτου χάλυβα

τρόλεϊ μεταφοράς GN 2/1, inox

κωδικός	περιγραφή	διαστάσεις	συσκ.
24-2220	15 θέσεων	59x68 cm 170 cm	1
24-0040	ανταλλακτική ρόδα με φρένο		1



τρόλεϊ μεταφοράς GN 1/1, inox

κωδικός	περιγραφή	διαστάσεις	συσκ.
24-2115	15 θέσεων	56x38 cm 170 cm	1
24-0010	ανταλλακτική ρόδα με φρένο (σετ 4 τμχ.)		1



τρόλεϊ μεταφοράς δίσκων 60x40 cm, inox

κωδικός	περιγραφή	διαστάσεις	συσκ.
24-3015	15 θέσεων	47x62 cm 173,5 cm	1
24-0010	ανταλλακτική ρόδα με φρένο (σετ 4 τμχ.)		1



τρόλεϊ κλειστό, inox

κωδικός	περιγραφή	διαστάσεις	συσκ.
24-4214	με 3 ράφια και πόρτες	86x54 cm 94 cm	1

τρόλεϊ σερβιρίσματος



τρόλεϊ ανοξείδωτου χάλυβα με τρία ράφια

κωδικός	διαστάσεις	συσκ.
24-1033	86x54 cm 94 cm	1



τρόλεϊ ανοξείδωτου χάλυβα με τρία ράφια

κωδικός	διαστάσεις	συσκ.
24-4103	85x45 cm 89 cm	1
24-4101	95x50 cm 95 cm	1
24-0020	ανταλλακτική ρόδα με φρένο	1



τρόλεϊ με πόδια αλουμινίου και τρία πλαστικά ράφια

κωδικός	διαστάσεις	συσκ.
24-4202	83x42 cm 96 cm	1
24-4203	107x50 cm 96 cm	1
24-0030	ανταλλακτική ρόδα με φρένο	1



τρόλεϊ με πόδια αλουμινίου, τρία πλαστικά ράφια και πόρτες

κωδικός	διαστάσεις	συσκ.
24-4210	τρόλεϊ, 102x50 cm 96 cm	1
24-0030	ανταλλακτική ρόδα με φρένο	1



δοχεία απορριμμάτων για τρόλεϊ

κωδικός	διαστάσεις	συσκ.
25-4211	βαθύ, 33x23 cm 56 cm	6
25-4212	ρηχό, 33x23 cm 17 cm	6

Λεκάρες G/N polycarbonate

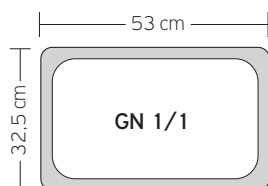

Λεκάρες GN 1/1 (53x32,5 cm)

κωδικός	βάθος / χρώμα	ουσκ.
PC-7002	6,5 cm βάθος διάφανη	12
PC-7004	10 cm βάθος διάφανη	12
PC-7006	15 cm βάθος διάφανη	12
PC-7008	20 cm βάθος διάφανη	12
PC-7000	καπάκι διάφανο	24
PC-7000S	καπάκι με εγκοπή διάφανο	24

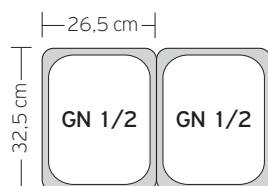

Λεκάρες GN 1/2 (32,5x26,5 cm)

κωδικός	βάθος / χρώμα	ουσκ.
PC-7122	6,5 cm βάθος διάφανη	24
PC-7124	10 cm βάθος διάφανη	24
PC-7126	15 cm βάθος διάφανη	24
PC-7128	20 cm βάθος διάφανη	12
PC-7120	καπάκι διάφανο	24
PC-7120S	καπάκι με εγκοπή διάφανο	24

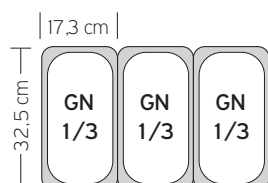

Λεκάρες GN 1/3 (32,5x17,3 cm)

κωδικός	βάθος / χρώμα	ουσκ.
PC-7134	10 cm βάθος διάφανη	24
PC-7136	15 cm βάθος διάφανη	24
PC-7138	20 cm βάθος διάφανη	24
PC-7130	καπάκι διάφανο	24
PC-7130S	καπάκι με εγκοπή διάφανο	24

Λεκάνες G/N polycarbonate

Λεκάνες GN 1/4 (26,2x16,2 cm)

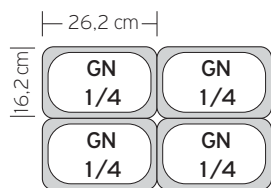

κωδικός	βάθος / χρώμα	συσκ.
PC-7 142	○ 6,5 cm βάθος διάφανη	48
PC-7 144	○ 10 cm βάθος διάφανη	24
PC-7 146	○ 15 cm βάθος διάφανη	24
PC-7 140	○ καπάκι διάφανο	24
PC-7 140S	○ καπάκι με εγκοπή διάφανο	24

Λεκάνες GN 1/6 (17,3x16,2 cm)

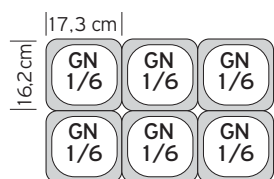

κωδικός	βάθος / χρώμα	συσκ.
PC-7 162	○ 6,5 cm βάθος διάφανη	48
PC-7 164	○ 10 cm βάθος διάφανη	48
PC-7 166	○ 15 cm βάθος διάφανη	48
PC-7 160	○ καπάκι διάφανο	72
PC-7 160S	○ καπάκι με εγκοπή διάφανο	72

Λεκάνες GN 1/9 (17,3x10,8 cm)

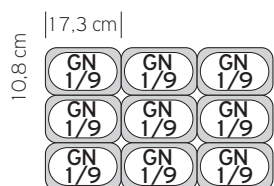

κωδικός	βάθος / χρώμα	συσκ.
PC-7 192	○ 6,5 cm βάθος διάφανη	48
PC-7 194	○ 10 cm βάθος διάφανη	48
PC-7 190	○ καπάκι διάφανο	72
PC-7 190S	○ καπάκι με εγκοπή διάφανο	48

Λεκάνες GN μαύρες polycarbonate



κωδικός	βάθος / χρώμα	συσκ.
PC-7 134M	● GN 1/3 - 10 cm βάθος	24
PC-7 136M	● GN 1/3 - 15 cm βάθος	24
PC-7 144M	● GN 1/4 - 10 cm βάθος	24
PC-7 146M	● GN 1/4 - 15 cm βάθος	24
PC-7 164M	● GN 1/6 - 10 cm βάθος	48
PC-7 166M	● GN 1/6 - 15 cm βάθος	48
PC-7 194M	● GN 1/9 - 10 cm βάθος	48
PC-7 196M	● GN 1/9 - 15 cm βάθος	48

σχάρες στραγγίσματος GN PP



κωδικός	διαστάσεις	συσκ.
PP-1 1DS	GN 1/1 (46,4x26 cm)	30
PP-1 2DS	GN 1/2 (25,9x20 cm)	72
PP-1 3DS	GN 1/3 (25,9x11 cm)	80
PP-1 4DS	GN 1/4 (20,3x10 cm)	200
PP-1 6DS	GN 1/6 (11,4x10 cm)	120

σχάρες στραγγίσματος GN PC

κωδικός	διαστάσεις	συσκ.
PC-1 6DS	GN 1/6 (11,4x10 cm)	120

Λεκάνες GN ανοξείδωτες 18/8

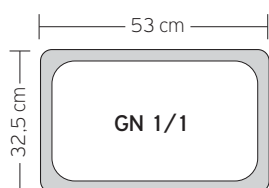

Λεκάνες inox 18/8 - GN 1/1 (53x32,5 cm)

κωδικός	βάθος	πάχος	συσκ.
15-6001	2,5 cm βάθος	0,6 mm	6
15-6002	6,5 cm βάθος	0,6 mm	6
15-6004	10 cm βάθος	0,6 mm	6
15-6006	15 cm βάθος	0,6 mm	6
15-6008	20 cm βάθος	0,6 mm	6
15-1000	καπάκι 1/1 (s.s. 201)	0,6 mm	6
15-1000E	καπάκι 1/1 με εγκοπή (s.s. 201)	0,6 mm	6

Λεκάνες inox 18/8 - GN 1/2 (32,5x26,5 cm)

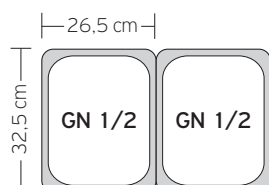

κωδικός	βάθος	πάχος	συσκ.
15-6121	2,5 cm βάθος	0,6 mm	12
15-6122	6,5 cm βάθος	0,6 mm	12
15-6124	10 cm βάθος	0,6 mm	12
15-6126	15 cm βάθος	0,6 mm	12
15-6128	20 cm βάθος	0,6 mm	12
15-1120	καπάκι 1/1 (s.s. 201)	0,6 mm	12
15-1120E	καπάκι 1/1 με εγκοπή (s.s. 201)	0,6 mm	12

Λεκάνες GN ανοξείδωτες 18/8

Λεκάνες inox 18/8 - GN 1/3 (32,5x17,3 cm)

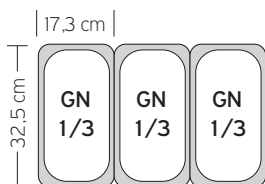

κωδικός	βάθος	πάχος	συσκ.
15-6132	6,5 cm βάθος	0,6 mm	18
15-6134	10 cm βάθος	0,6 mm	18
15-6136	15 cm βάθος	0,6 mm	18
15-6138	20 cm βάθος	0,6 mm	18
15-1130	καπάκι 1/3 (s.s. 201)	0,6 mm	18
15-1130E	καπάκι 1/3 με εγκοπή (s.s. 201)	0,6 mm	18

Λεκάνες inox 18/8 - GN 1/4 (26,2x16,2 cm)

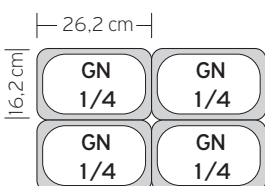

κωδικός	βάθος	πάχος	συσκ.
15-6142	6,5 cm βάθος	0,6 mm	24
15-6144	10 cm βάθος	0,6 mm	24
15-6146	15 cm βάθος	0,6 mm	24
15-1140	καπάκι 1/4 (s.s. 201)	0,6 mm	24
15-1140E	καπάκι 1/4 με εγκοπή (s.s. 201)	0,6 mm	24

Λεκάνες inox 18/8 - GN 1/6 (17,3x16,2 cm)

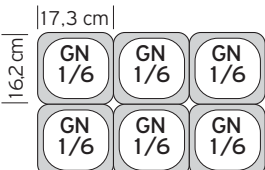

κωδικός	βάθος	πάχος	συσκ.
15-6162	6,5 cm βάθος	0,6 mm	36
15-6164	10 cm βάθος	0,6 mm	36
15-6166	15 cm βάθος	0,6 mm	36
15-1160	καπάκι 1/6 (s.s. 201)	0,6 mm	36
15-1160E	καπάκι 1/6 με εγκοπή (s.s. 201)	0,6 mm	36

Λεκάνες inox 18/8 - GN 1/9 (17,3x10,8 cm)

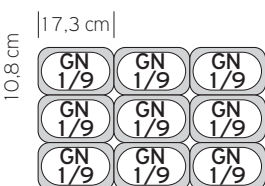

κωδικός	βάθος	πάχος	συσκ.
15-6192	6,5 cm βάθος	0,6 mm	48
15-6194	10 cm βάθος	0,6 mm	48
15-1190	καπάκι 1/9 (s.s. 201)	0,6 mm	48
15-1190E	καπάκι 1/9 με εγκοπή (s.s. 201)	0,6 mm	48

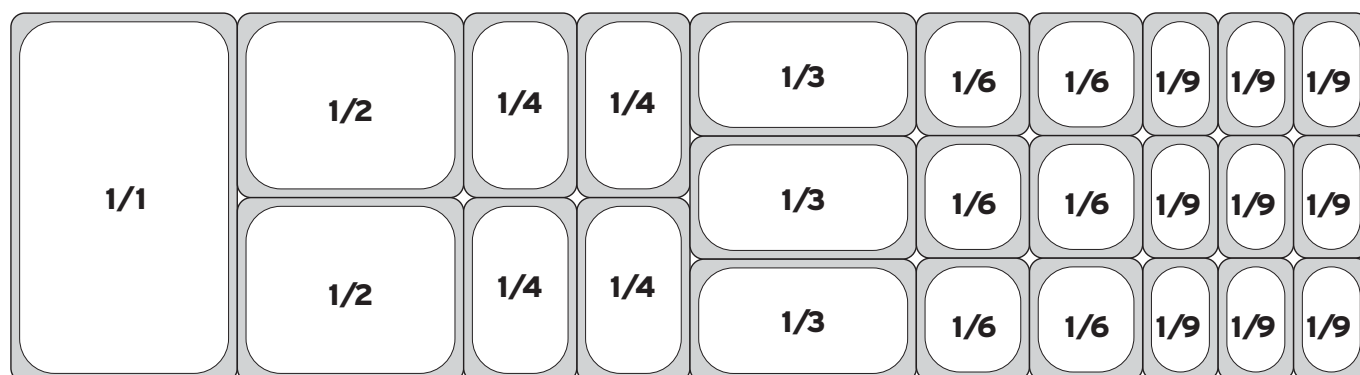

Λεκάνες GN ανοξείδωτες 201

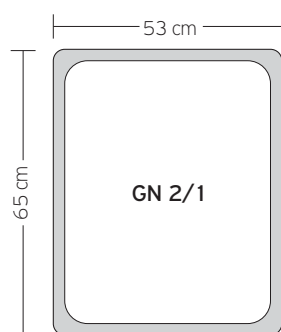
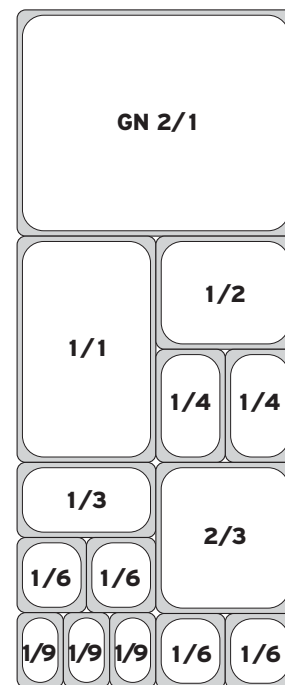

Λεκάνες inox 201 - GN 2/1 (53x65 cm)

κωδικός	βάθος	πάχος	συσκ.
16-21020	2 cm βάθος	0,8 mm	6
16-21040	4 cm βάθος	0,8 mm	6
16-21065	6,5 cm βάθος	0,8 mm	6
16-21100	10 cm βάθος	0,8 mm	6
16-21150	15 cm βάθος	0,8 mm	6
16-21200	20 cm βάθος	0,8 mm	6
16-21000	καπάκι 2/1	0,7 mm	6

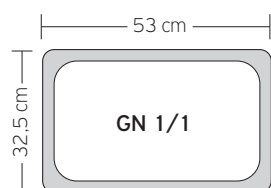

Λεκάνες inox 201 - GN 1/1 (53x32,5 cm)

κωδικός	βάθος	πάχος	συσκ.
15-1001	2,5 cm βάθος	0,6 mm	12
15-1003	4 cm βάθος	0,6 mm	6
15-1002	6,5 cm βάθος	0,6 mm	6
15-1004	10 cm βάθος	0,6 mm	6
15-1006	15 cm βάθος	0,6 mm	6
15-1008	20 cm βάθος	0,7 mm	12
15-1000	καπάκι 1/1	0,6 mm	6
15-1000E	καπάκι 1/1 με εγκοπή	0,6 mm	6

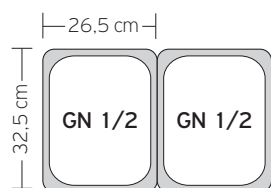

Λεκάνες inox 201 - GN 1/2 (32,5x26,5 cm)

κωδικός	βάθος	πάχος	συσκ.
15-1121	2,5 cm βάθος	0,6 mm	12
15-1122	6,5 cm βάθος	0,6 mm	12
15-1124	10 cm βάθος	0,6 mm	12
15-1126	15 cm βάθος	0,6 mm	12
15-1128	20 cm βάθος	0,7 mm	12
15-1120	καπάκι 1/2	0,6 mm	12
15-1120E	καπάκι 1/2 με εγκοπή	0,6 mm	12

Λεκάνες GN ανοξείδωτες 201

Λεκάνες inox 201 - GN 1/3 (32,5x17,3 cm)

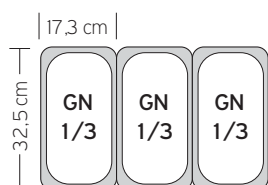

κωδικός	βάθος	πάχος	συσκ.
15-1132	6,5 cm βάθος	0,6 mm	18
15-1134	10 cm βάθος	0,6 mm	18
15-1136	15 cm βάθος	0,6 mm	18
15-1138	20 cm βάθος	0,7 mm	18
15-1130	καπάκι 1/3	0,6 mm	18
15-1130E	καπάκι 1/3 με εγκοπή	0,6 mm	18

Λεκάνες inox 201 - GN 1/4 (26,2x16,2 cm)

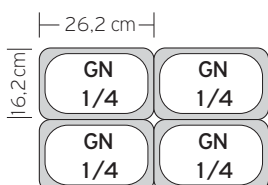

κωδικός	βάθος	πάχος	συσκ.
15-1142	6,5 cm βάθος	0,6 mm	24
15-1144	10 cm βάθος	0,6 mm	24
15-1146	15 cm βάθος	0,6 mm	24
15-1148	20 cm βάθος	0,7 mm	24
15-1140	καπάκι 1/4	0,6 mm	24
15-1140E	καπάκι 1/4 με εγκοπή	0,6 mm	24

Λεκάνες inox 201 - GN 1/6 (17,3x16,2 cm)

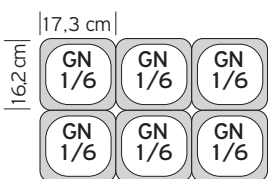

κωδικός	βάθος	πάχος	συσκ.
15-1162	6,5 cm βάθος	0,6 mm	36
15-1164	10 cm βάθος	0,6 mm	36
15-1166	15 cm βάθος	0,6 mm	36
15-1168	20 cm βάθος	0,7 mm	36
15-1160	καπάκι 1/6	0,6 mm	36
15-1160E	καπάκι 1/6 με εγκοπή	0,6 mm	36

Λεκάνες inox 201 - GN 1/9 (17,3x10,8 cm)

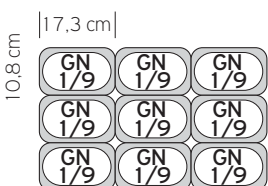

κωδικός	βάθος	πάχος	συσκ.
15-1192	6,5 cm βάθος	0,6 mm	48
15-1194	10 cm βάθος	0,6 mm	48
15-1196	15 cm βάθος	0,7 mm	48
15-1190	καπάκι 1/9	0,6 mm	48
15-1190E	καπάκι 1/9 με εγκοπή	0,6 mm	48

Λεκάνες inox 201 - GN 2/3 (35x32,5 cm)

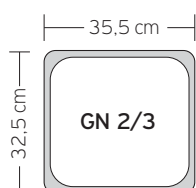

κωδικός	βάθος	πάχος	συσκ.
15-1232	6,5 cm βάθος	0,6 mm	12
15-1234	10 cm βάθος	0,6 mm	12
15-1236	15 cm βάθος	0,6 mm	12
15-1238	20 cm βάθος	0,7 mm	12
15-1230	καπάκι 2/3	0,6 mm	12

Λεκάνες διάτρητες GN ανοξείδωτες 20l



Λεκάνες διάτρητες GN 1/1 (53x32,5 cm)

κωδικός	βάθος	συσκ.
12-1002P	6,5 cm βάθος	6
12-1004P	10 cm βάθος	6
12-1006P	15 cm βάθος	6
12-1008P	20 cm βάθος	6

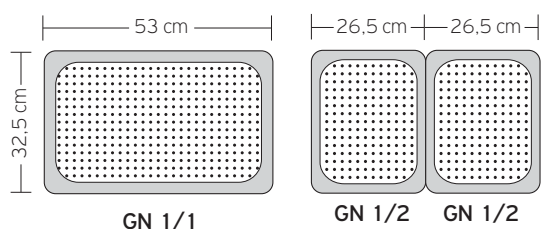

Λεκάνες διάτρητες GN 1/2 (32,5x26,5 cm)

κωδικός	περιγραφή	συσκ.
12-1122P	6,5 cm βάθος	12
12-1124P	10 cm βάθος	12
12-1128P	20 cm βάθος	12



σχάρες στραγγίσματος, inox

κωδικός	διαστάσεις	πάχος	συσκ.
14-400	GN 1/1 (46,3x26,5 cm)	0,7 mm	6
14-412	GN 1/2 (26,6x21,6 cm)	0,7 mm	12
14-413	GN 1/3 (11,7x26,6 cm)	0,7 mm	18

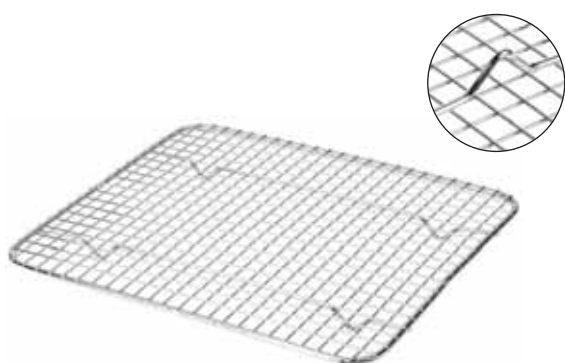

σχάρα στραγγίσματος «πλέγμα» inox (0,8 mm)

κωδικός	διαστάσεις	συσκ.
14-521	60x40 cm 2 cm	40
14-500	GN 1/1 (44,3x24,7 cm 2 cm)	50
14-512	GN 1/2 (24,3x19 cm 2 cm)	12
14-514	GN 1/4 (21x11,2 cm 2 cm)	100
14-516	GN 1/6 (11x9,2 cm 2 cm)	150



ράβδοι στήριξης inox

κωδικός	διαστάσεις	πάχος	συσκ.
14-300	GN 1/1 (53x2,4 cm)	0,8 mm	12/120
14-312	GN 1/2 (32,5x2,4 cm)	0,8 mm	12/144



σχάρα τρόλλει/φούρνου inox

κωδικός	διαστάσεις	συσκ.
24-5114	GN 2/1 (65x53 cm)	10
24-5112	GN 1/1 (53x32,5 cm)	20
24-5111	60x40 cm	15



σχάρα πλέγμα GN 1/1 inox

κωδικός	διαστάσεις	συσκ.
24-5113	53x32,5 cm 5 cm	10



λεκάνη παγωτού ανοιξείδωτη 201

κωδικός	διαστάσεις	πάχος	συσκ.
14-120	36x16,8 cm - 12 cm βάθος	0,6 mm	5/10



λεκάνη παγωτού ανοιξείδωτη 201

κωδικός	διαστάσεις	πάχος	συσκ.
14-121	36x25 cm - 15 cm βάθος	0,6 mm	18



ράβδοι παραγγελιών αλουμινίου

κωδικός	μήκος	συσκ.
91-051	45 cm	24
91-052	60 cm	12
91-053	90 cm	12
91-055	120 cm	6



scoop παγτού αλουμινίου με γλυκερίνη, με αντικολλητική επιφάνεια, μαύρο

κωδικός	διαστάσεις	συσκ.
38-77152	scoop 24 (1,5 oz)	1
38-77151	scoop 20 (2 oz)	1
38-77153	scoop 16 (2,5 oz)	1



scoop παγτού αλουμινίου με γλυκερίνη

κωδικός	διαστάσεις	συσκ.
27-77130	scoop 24 (1,5 oz)	1
27-77131	scoop 20 (2 oz)	1
27-77132	scoop 16 (2,5 oz)	1



σπάτουλα παγτού inox 18/10, με μαύρο χέρι βακελίτη

κωδικός	διαστάσεις	συσκ.
38-30311	7,7x2,5 cm	72



μπουκάλια σερβιρίσματος με καπάκι

κωδικός	περιγραφή	χωρητικότητα	συσκ.
72-10401	○ διάφανο	8 oz	10/100
72-10402	● κέτσαπ	8 oz	10/100
72-10403	● μουστάρδας	8 oz	10/100
72-10411	○ διάφανο	12 oz	10/100
72-10412	● κέτσαπ	12 oz	10/100
72-10413	● μουστάρδας	12 oz	10/100
72-10421	○ διάφανο	16 oz	10/100
72-10422	● κέτσαπ	16 oz	10/100
72-10423	● μουστάρδας	16 oz	10/100
72-10431	○ διάφανο	24 oz	10/100
72-10432	● κέτσαπ	24 oz	10/100
72-10433	● μουστάρδας	24 oz	10/100
72-10451	○ διάφανο	36 oz	10/100
72-10452	● κέτσαπ	36 oz	10/100
72-10453	● μουστάρδας	36 oz	10/100



αλατοπιπεριέρα inox με τρύπα 2 mm

κωδικός	διαστάσεις	συσκ.
53-431	7 cm 10 cm	12/72



τυριέρα inox με τρύπα 4 mm

κωδικός	διαστάσεις	συσκ.
53-432	7 cm 10 cm	12/72



αχνηρίχτης inox με πλαστικό καπάκι

κωδικός	διαστάσεις	συσκ.
53-433	7 cm 9,5 cm	12/96



σπρέι λαδιού

κωδικός	χωρητικότητα	διαστάσεις	συσκ.
23-7010	250 ml	5 cm 22 cm	1/60



λαδικό, inox

κωδικός	χωρητικότητα	συσκ.
21-8050	0,5 lt	6/24
21-8100	1 lt	6/24
21-8200	2 lt	6/12



διανεμητής μαχαιροπίρουνων, inox
(χωρίς κουταλοθήκες)

κωδικός	διαστάσεις	συσκ.
53-416	30x30 cm 26 cm	1/8



κουταλοθήκη κυλινδρική inox

κωδικός	διαστάσεις	συσκ.
53-417	11,5 cm 13 cm	48



κουταλοθήκη κυλινδρική inox

κωδικός	διαστάσεις	συσκ.
53-418	12 cm 14 cm	24



κουταλοθήκη τετράγωνη πλαστική

κωδικός	διαστάσεις	συσκ.
71-3045	11 cm 14 cm	1/12



σινουά κωνικό με σίτα, ενισχυμένο, inox

κωδικός	διαστάσεις	συσκ.
52-2217	22/16 cm	5/20

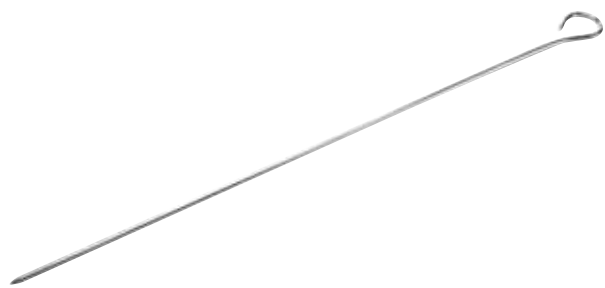

σούβλα inox, στρογγυλή 3 mm

κωδικός	διαστάσεις	συσκ.
53-427	32 cm	48/288



μεζούρες μαγείρων (σετ 4 τμχ.), inox

κωδικός	χωρητικότητα	συσκ.
52-4510	60 - 80 - 125 - 250 ml	12



μεζούρες-κουτάλια μαγείρων (σετ 4 τμχ.), inox

κωδικός	χωρητικότητα	συσκ.
52-4511	1 - 2,5 - 5 - 15 ml	12



σουρωτήρι κωνικό με βάση, inox

κωδικός	διαστάσεις	συσκ.
24-3218	32 cm 18 cm	1/5
24-3620	36 cm 20 cm	1/5



σουρωτήρι inox, βαθύ

κωδικός	διαστάσεις	συσκ.
53-860	24 cm 13,5 cm	12
53-861	26 cm 15 cm	12
53-862	28 cm 15 cm	12
53-863	30 cm 16 cm	12
53-864	32 cm 16,5 cm	12
53-865	34 cm 17,5 cm	12



σουρωτήρι inox

κωδικός	διαστάσεις	συσκ.
53-866	28 cm 11,5 cm	48
53-867	32 cm 13,5 cm	36
53-868	36 cm 14 cm	24
53-869	40 cm 17 cm	12



σουρωτήρι με ξύλινη λαβή

κωδικός	διαστάσεις	συσκ.
25-20119	19 cm	25
25-20122	22 cm	25



κόσκινο ζάχαρης άχνης, inox 18/10

κωδικός	διαστάσεις	συσκ.
24-6172	30 cm 7 cm	10
24-6173	36 cm 9 cm	10



κόσκινο αλευριού, inox 18/10

κωδικός	διαστάσεις	συσκ.
24-6261	24 cm 7 cm	10
24-6262	30 cm 7 cm	10
24-6263	36 cm 9 cm	10

μπαλ βαθύ, inox



κωδικός	διαστάσεις	συσκ.
53-818	18 cm 10 cm	48
53-820	20 cm 11 cm	24
53-822	22 cm 11 cm	24
53-824	24 cm 12 cm	24
53-826	26 cm 13,5 cm	24
53-828	28 cm 15 cm	24
53-830	30 cm 15 cm	24
53-832	32 cm 16 cm	24
53-834	34 cm 17 cm	24
53-836	36 cm 13 cm	24
53-840	40 cm 16,5 cm	12
53-844	44 cm 16,5 cm	12
53-846	46 cm 16,5 cm	12
53-850	50 cm 19 cm	12



σπάτουλα -marise- σιλικόνης (αντέχουν έως +260°C)

κωδικός	μήκος	συσκ.
39-2125	25 cm	12
39-2135	35 cm	12
39-2140	40 cm	12



σπάτουλα -marise- PVS (αντέχουν έως +120°C)

κωδικός	μήκος	συσκ.
39-3225	25 cm	1/360
39-3235	35 cm	1/144
39-3240	40 cm	1/144



σπάτουλα -marise- σιλικόνης με συρμάτινο inox χέρι (αντέχουν έως +260°C)

κωδικός	μήκος	συσκ.
39-251186	28 cm	1/200
39-251187	32 cm	1/200



πινέλο σιλικόνης με συρμάτινο inox χέρι (αντέχουν έως +260°C)

κωδικός	διαστάσεις	συσκ.
39-210505	4,3x24 cm	1/200
39-210506	5x28 cm	1/200



NEO

ταψί αλουμινίου

κωδικός	διαστάσεις	συσκ.
91-058	42x28 cm 4 cm	3/24

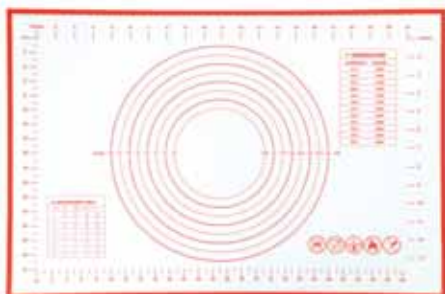

NEO

αντικολλητική επιφάνεια ζαχαροπλαστικής σιλικόνης (από -20°C έως +220°C)

κωδικός	διαστάσεις	συσκ.
39-786042	60x40 cm	1



αντικολλητική επιφάνεια ψισίματος σιλικόνης (από -20°C έως +220°C)

κωδικός	διαστάσεις	συσκ.
39-784030	40x30 cm	12/48
39-785131	53x32,5 cm	12/48
39-786040	60x40 cm	12/48



σετ εργαλείων σοκολάτας

κωδικός	περιγραφή	συσκ.
39-210504	10 τμχ.	12/24



ηλεκτρονικό θερμόμετρο-σπάτουλα σοκολάτας

κωδικός	μήκος	θερμοκρασία	συσκ.
38-58214	25 cm	έως 300°C	1



σακούλες ζαχαροπλαστικής μιας χρήσης, μπλε (έως +60°C)

κωδικός	διαστάσεις	συσκ.
38-20336	38 cm (50 τεμαχίων)	24
38-20441	41 cm (50 τεμαχίων)	24
38-20443	46 cm (50 τεμαχίων)	24



σακούλες ζαχαροπλαστικής μιας χρήσης, διάφανες (έως +60°C)

κωδικός	διαστάσεις	συσκ.
38-20442	41 cm (50 τεμαχίων)	24



σακούλα ζαχαροπλαστικής βαμβακερή με εσωτερική επίστρωση πολυουρεθάνης (πλένονται σε βραστό νερό)

κωδικός	διαστάσεις	συσκ.
39-20350	35 cm	24/96
39-20400	40 cm	144
39-20450	45 cm	24/96
39-20530	53 cm	24/96



σετ μύτες κορνέ, διακόσμησης

κωδικός	περιγραφή	συσκ.
39-210501	διάφορα σχέδια (5 τμχ) (γέμισμα, μακαρόν/μπεζέδες, διακόσμηση, καλαθοπλεκτική, για ακριβής γραφή)	12/72



σετ μύτες κορνέ, διακόσμησης

κωδικός	περιγραφή / διάμετρος	συσκ.
39-210502	οδοντωτές (5 τμχ.) Ø 6 - 8 - 10 - 12 - 14	12/72



σετ μύτες κορνέ, διακόσμησης

κωδικός	περιγραφή / διάμετρος	συσκ.
39-210503	ομαλές (5 τμχ.) Ø 2 - 4 - 6 - 8 - 10	12/72



μύτη κορνέ με ομαλά χείλη, inox 18/10

κωδικός	διάμετρος	συσκ.
39-210601	Ø 2 mm	1
39-210602	Ø 4 mm	1
39-210603	Ø 8 mm	1
39-210604	Ø 10 mm	1



μύτη κορνέ με οδοντωτά χείλη, inox 18/10

κωδικός	διάμετρος	συσκ.
39-210605	Ø 6 mm	1
39-210606	Ø 8 mm	1
39-210607	Ø 10 mm	1
39-210608	Ø 12 mm	1



χούφτα ζύμης PP

κωδικός	διαστάσεις	συσκ.
39-220102	16x11 cm	125/500
39-220101	20x13 cm	125/250



χούφτα ζύμης PP

κωδικός	διαστάσεις	συσκ.
39-220107	12,6x10 cm	125/500



χούφτα ζύμης PP

κωδικός	διαστάσεις	συσκ.
39-220110	16x10 cm	125/500
39-220118	20x15 cm	125/250



χούφτα ζύμης PP

κωδικός	διαστάσεις	συσκ.
39-220105	13,6x10 cm	80/160



χούφτα ζύμης PP

κωδικός	διαστάσεις	συσκ.
39-220111	11x7 cm	125/250



ρολό ζαχαροπλαστικής ΡΡ

κωδικός	διαστάσεις	συσκ.
39-201020	12 cm	12/72



κόπτης ζύμης με ίσια λεπίδα

κωδικός	διάμετρος	συσκ.
39-109261	Ø6 cm	12/96



κόπτης ζύμης με οδοντωτή λεπίδα

κωδικός	διάμετρος	συσκ.
39-109262	Ø6 cm	12/96



κόπτης ζύμης πτυσσόμενος με 5 τροχούς με ομαλά χείλη

κωδικός	διαστάσεις	συσκ.
39-201701	24x49 cm Ø τροχού 5,5 cm 12 cm μέγιστη διάσταση από τροχό σε τροχό	24



κόπτης ζύμης πτυσσόμενος με 5 τροχούς με οδοντωτά και ομαλά χείλη

κωδικός	διαστάσεις	συσκ.
39-201702	27x51 cm Ø τροχού 5,5 cm 12 cm μέγιστη διάσταση από τροχό σε τροχό	24



πλάστης inox με ρουλεμάν

κωδικός	διαστάσεις	συσκ.
39-60301	Ø6,3 cm 24,5x47 cm	12



πλάστης αντικολλητικός με ρουλεμάν

κωδικός	διαστάσεις	συσκ.
39-60302	Ø6,3 cm 24,5x47 cm	12



πλάστης από ξύλο μπαμπού, με ρουλεμάν

κωδικός	διαστάσεις	συσκ.
19-540	Ø5 cm 22x41 cm	80



αυγοδάρτης inox με 8 σύρματα πάχους 1,5 mm

κωδικός	μήκος	συσκ.
53-925	25 cm	24
53-930	30 cm	24
53-935	35 cm	24
53-940	40 cm	24
53-945	45 cm	24
53-950	50 cm	24



αυγοδάρτης inox με 8 σύρματα πάχους 2,3 mm

κωδικός	μήκος	συσκ.
53-8425	25 cm	24
53-8430	30 cm	24
53-8435	35 cm	24
53-8440	40 cm	24
53-8445	45 cm	24



λαβίδα σαλάτας

κωδικός	μήκος	συσκ.
53-646	21 cm	48



λαβίδα μακαρονιών

κωδικός	μήκος	συσκ.
53-645	21 cm	48



λαβίδα ψωμιού

κωδικός	μήκος	συσκ.
53-674	21 cm	48



λαβίδα πάστας

κωδικός	μήκος	συσκ.
53-641	22 cm	72



λαβίδα πάγου

κωδικός	μήκος	συσκ.
53-006	16 cm	144



λαβίδα πάγου

κωδικός	μήκος	συσκ.
53-009	13 cm	144
53-010	17 cm	144



λαβίδα με δόντια

κωδικός	μήκος	συσκ.
53-008	12,5 cm	24/48



λαβίδα ψαριού

κωδικός	μήκος	συσκ.
38-644	12 cm	288



λαβίδα διακόσμησης καμπυλωτή, inox

κωδικός	μήκος	συσκ.
39-71160	16 cm	100
39-71210	21 cm	100



λαβίδα διακόσμησης με σπαστά άκρα, inox

κωδικός	μήκος	συσκ.
39-72301	30 cm	100



λαβίδα ίσια πολλαπλών χρήσεων, inox

κωδικός	μήκος	συσκ.
39-72210	21 cm	100
39-72240	24 cm	100
39-72300	30 cm	100



λαβίδα κουκουνάρα με ελατήριο

κωδικός	μήκος	συσκ.
53-631	25 cm	12
53-632	30 cm	12
53-633	40 cm	12



λαβίδα κουκουάρα, μαύρη

κωδικός	μήκος	συσκ.
53-643	16 cm	12



λαβίδα κουκουάρα, κόκκινη

κωδικός	μήκος	χρώμα	συσκ.
53-611	23 cm	● κόκκινη	12
53-612	31 cm	● κόκκινη	12
53-613	40 cm	● κόκκινη	12



λαβίδα κουκουάρα, πράσινη

κωδικός	μήκος	χρώμα	συσκ.
53-621	23 cm	● πράσινη	12
53-622	31 cm	● πράσινη	12
53-623	40 cm	● πράσινη	12



λαβίδα κουκουάρα με ελατήριο, μαύρη με άκρα σιλικόνης και ασφάλεια

κωδικός	μήκος	συσκ.
39-23180	18 cm	60/120
39-23230	23 cm	30/60
39-23300	30 cm	36/72
39-23350	35 cm	30/60
39-23400	40 cm	30/60



ΝΕΟ

γάντι ασφαλείας inox 18/10 (large)

κωδικός	μήκος	συσκ.
38-667	large	1

μαχαίρια Santoku

Είναι μαχαίρι γενικής χρήσης με λεπίδα και από τις 2 μεριές. • Χρησιμοποιείται για κόψιμο, τεμαχισμό και φιλετάρισμα κρέατος, πουλερικών και ψαριών, καθώς και για κόψιμο και τεμαχισμό λαχανικών και φρούτων. • Είναι ελαφρύ, μικρό και με λεπτή λάμα για ευκολία στη χρήση και για τη κοπή διαφόρων υλικών. • Έχει πιο λεπτή λάμα και είναι πιο ελαφρύ από τα μαχαίρια chef για πιο ψιλές κοπές με μεγαλύτερη ακρίβεια.

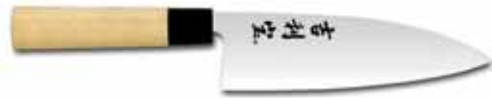

μαχαίρι Santoku

κωδικός	μήκος	συσκ.
39-111116	16 cm	1

μαχαίρια Deba

Φιλετάρουν ψάρια και κόβουν κεφάλια και ουρές ψαριών. • Η άκρη της λάμας είναι σχεδιασμένη έτσι ώστε να γλιστράει ανάμεσα στα κόκκαλα για τέλειο φιλετάρισμα. • Η λεπίδα είναι από τη δεξιά μεριά μόνο (για δεξιόχειρες) καθώς έτσι δημιουργείται ένα στρώμα αέρα κατά το φιλετάρισμα για καθαρά κοψίματα και για να μην τραυματιστεί το φιλέτο. • Είναι κάτι ενδιάμεσο σε μπαλτά και μαχαίρι φιλεταρίσματος, καθώς είναι βαρύ και στιβαρό. • Μπορεί να χρησιμοποιηθεί επίσης για φιλετάρισμα κρέατος και πουλερικών.



μαχαίρι Deba

κωδικός	μήκος	συσκ.
39-119118	18 cm	1
39-119121	21 cm	1
39-119124	24 cm	1

μαχαίρια Sashimi

Η λεπτή λάμα του μαχαιριού το κάνει ιδανικό για φιλετάρισμα ψαριών. • Έχει μακριά λάμα για να μπορεί να φιλετάρει μεγάλα ψάρια. • Η λεπίδα είναι από τη δεξιά μεριά μόνο (για δεξιόχειρες) καθώς έτσι δημιουργείται ένα στρώμα αέρα κατά το φιλετάρισμα για καθαρά κοψίματα και για να μην τραυματιστεί το φιλέτο. • Χρησιμοποιείται για τη προετοιμασία sushi και sashimi - ωμών φιλέτων ψαριού.

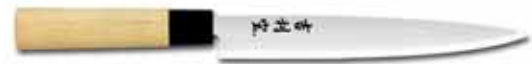

μαχαίρι Sashimi

κωδικός	μήκος	συσκ.
39-119021	21 cm	1
39-119024	24 cm	1
39-119027	27 cm	1

μαχαίρια Nakiri

Χρησιμοποιείται για τη κοπή και τεμαχισμό λαχανικών και φρούτων. • Έχει φαρδιά, συμμετρική και ίσια λάμα. • Η κίνηση του μαχαιριού είναι πάνω-κάτω, σε αντίθεση με τα μαχαίρια chef που κόβουν μπρος-πίσω. • Επειδή η επιφάνεια της λάμας είναι ίσια σε όλο το μήκος της λάμας τα λαχανικά κόβονται ισομερώς και συμμετρικά. • Το έξτρα βάρος της λάμας βοηθάει στο να πέφτει το μαχαίρι πιο εύκολα και να διευκολύνει τη κοπή.

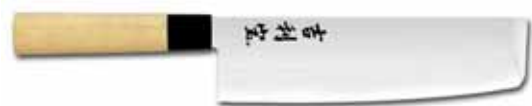

μαχαίρι Nakiri

κωδικός	μήκος	συσκ.
39-113318	18 cm	1
39-113321	21 cm	1

επαγγελματικά μαχαίρια
από Γερμανικό χάλυβα
και blister συσκευασία

μαχαίρια κουζίνας



παπαγαλάκι

κωδικός	μήκος	λαβή	συσκ.
39-100765	6,5 cm	● μαύρη	24/288



μαχαίρι γενικής χρήσης

κωδικός	μήκος	λαβή	συσκ.
39-100690	9 cm	● μαύρη	24/288



μαχαίρι γενικής χρήσης οδοντωτό

κωδικός	μήκος	λαβή	συσκ.
39-100691	9 cm	● μαύρη	24/288
39-100692	11 cm	● μαύρη	1/288



μαχαίρι granton, μαύρη λαβή

κωδικός	μήκος	λαβή	συσκ.
39-386830	30 cm	● μαύρη	12/48



μαχαίρι santoku με λάμα granton

κωδικός	μήκος	λαβή	συσκ.
39-382118	18 cm	● μαύρη	12/48



μαχαίρι οδοντωτό

κωδικός	μήκος	λαβή	συσκ.
39-385520	20 cm	● μαύρη	12/48
39-385525	25 cm	● μαύρη	12/48
39-386730	30 cm	● μαύρη	12/48
39-386735	35 cm	● μαύρη	12/48



μαχαίρι ξεκοκκαλίσματος

κωδικός	μήκος	λαβή	συσκ.
39-380815	15 cm	● μαύρη	12/48
39-381815	15 cm	● κόκκινη	12/48
39-382815	15 cm	● κίτρινη	12/48



μαχαίρι σεφ

κωδικός	μήκος	λαβή	συσκ.
39-380116	16 cm	● μαύρη	12/48
39-380120	20 cm	● μαύρη	12/48
39-380125	25 cm	● μαύρη	12/48
39-380130	30 cm	● μαύρη	12/48
39-380216	16 cm	● πράσινη	12/48
39-380220	20 cm	● πράσινη	12/48
39-380225	25 cm	● πράσινη	12/48
39-380230	30 cm	● πράσινη	12/48



μαχαίρι σεφ με φαρδιά λάμα

κωδικός	μήκος	λαβή	συσκ.
39-221120	20 cm	● μαύρη	12/48
39-221123	23 cm	● μαύρη	12/48



μαχαίρι κρεατικών

κωδικός	περιγραφή	μήκος	λαβή	συσκ.
39-384318	κρέατος	18 cm	● μαύρη	12/48
39-384320	κρέατος	20 cm	● μαύρη	12/48
39-384323	κρέατος	23 cm	● μαύρη	12/48
39-384325	κρέατος	25 cm	● μαύρη	12/48
39-384328	κρέατος	28 cm	● μαύρη	12/48
39-384418	κρέατος	18 cm	● κόκκινη	12/48
39-384420	κρέατος	20 cm	● κόκκινη	12/48
39-384423	κρέατος	23 cm	● κόκκινη	12/48
39-384520	κοτόπουλου	20 cm	● κίτρινη	12/48
39-384523	κοτόπουλου	23 cm	● κίτρινη	12/48
39-384623	ψαριού	23 cm	● μπλε	12/48

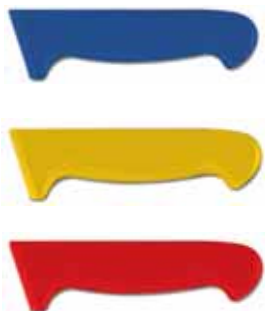



μαχαίρι γύρου ίσιο

κωδικός	μήκος	λαβή	συσκ.
39-386625	25 cm	● μαύρη	12/48
39-386635	35 cm	● μαύρη	12/48
39-386645	45 cm	● μαύρη	12/48



μπαλτάς

κωδικός	μήκος	λαβή	συσκ.
39-228820	20 cm	● κόκκινη	12/48



μασάτι

κωδικός	μήκος	λαβή	συσκ.
39-757730	30 cm	● μαύρη	12/48

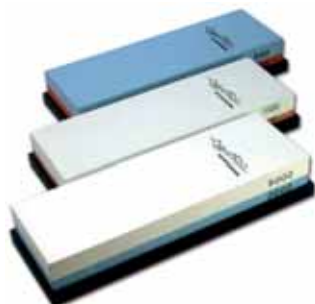

πέτρες ακονίσματος νερού

κωδικός	περιγραφή	συσκ.
39-102480	πέτρα, 240/800 grit	20
39-106010	πέτρα, 600/1000 grit	20
39-102050	πέτρα, 2000/5000 grit	20



ακονιστήρι διπλής δράσης carbide-ceramic

κωδικός	περιγραφή	συσκ.
39-757701	carbide-ceramic	12/48



θήκη μαχαιριών 6 θέσεων

κωδικός	διαστάσεις	συσκ.
39-104600	16,5x45 cm (40x45 cm)	1



**βαρίδι ψησίματος, μαντεμένιο με ξύλινη λαβή,
1 Kg**

κωδικός	διαστάσεις	συσκ.
38-59184	11x21 cm (1 Kg)	12



τρυφεροποιητής κρέατος, μαύρος με inox λάμες

κωδικός	διαστάσεις	συσκ.
38-15351	15x3,5 cm 11,5 cm	40



θερμόμετρο τσέπης, ακίδας, ψητού

κωδικός	θερμοκρασία	συσκ.
38-58211	-5°C έως 115°C	24/72



θερμόμετρο ακίδας για αφρόγαλα/καφέ

κωδικός	θερμοκρασία	συσκ.
38-58212	0°C έως 120°C	24/72



ηλεκτρονικό θερμόμετρο-σπάτουλα σοκολάτας

κωδικός	μήκος	θερμοκρασία	συσκ.
38-58214	25 cm	έως 300°C	1



θερμόμετρο ψυγείου

κωδικός	θερμοκρασία	συσκ.
38-58213	-40°C έως 25°C	24/72



μαγνήτης μαχαιριών

κωδικός	μήκος	συσκ.
39-106330	34 cm	1/36
39-106450	45 cm	12/48



ψαλίδι κουζίνας αποσπώμενο

κωδικός	μήκος	συσκ.
39-220219	19,5 cm	12/48



ψαλίδι κοτόπουλου

κωδικός	μήκος	συσκ.
39-220524	24 cm	12/48



παλέτες

κωδικός	μήκος	λαβή	συσκ.
39-105785	9 cm	● μαύρη	12/48



παλέτες

κωδικός	μήκος	λαβή	συσκ.
39-105830	30 cm	○ λευκή	12/48



σπάτουλα σπαστή με λαβή PP

κωδικός	διαστάσεις	λαβή	συσκ.
39-7579	7,3x10,5x7,5 cm	● μαύρη	10/60
39-7580	7,3x12,5x7,5 cm	● μαύρη	10/60



σπάτουλα σπαστή με λαβή PP

κωδικός	διαστάσεις	λαβή	συσκ.
39-7581	7,3x19x7,5 cm	● μαύρη	10/60



σπάτουλα σπαστή τρυπητή με λαβή PP

κωδικός	διαστάσεις	λαβή	συσκ.
39-7585	7,3x12,5x7,5 cm	● μαύρη	10/60
39-7586	7,3x19x7,5 cm	● μαύρη	10/60



σπάτουλα σερβιρίσματος τριγωνική με λαβή PP

κωδικός	διαστάσεις	λαβή	συσκ.
39-7582	6x11x3,7 cm	● μαύρη	10/60



σπάτουλα ξύστρα με λαβή PP

κωδικός	διαστάσεις	λαβή	συσκ.
39-7583	10x12,5 cm	● μαύρη	10/60



παλέτα offset με λαβή ΡΡ

κωδικός	διαστάσεις	λαβή	συσκ.
39-7570	λάμα 14,5x2,7 cm	● μαύρη	12/72
39-7571	λάμα 19x3,2 cm	● μαύρη	12/72



παλέτα με λαβή ΡΡ

κωδικός	διαστάσεις	λαβή	συσκ.
39-7575	λάμα 15x2,7 cm	● μαύρη	12/72
39-7576	λάμα 20x3,2 cm	● μαύρη	12/72
39-7577	λάμα 25x3,6 cm	● μαύρη	10/60
39-7578	λάμα 33x3,8 cm	● μαύρη	10/60



αποφλοιωτής inox με εργονομική λαβή

κωδικός	διαστάσεις	συσκ.
23-6015	17 cm	1/72



αποφλοιωτής με μαύρη λαβή

κωδικός	διαστάσεις	συσκ.
23-6018	15,5 cm	1/72



αποφλοιωτής, inox

κωδικός	διαστάσεις	συσκ.
39-7556	19 cm	12/96

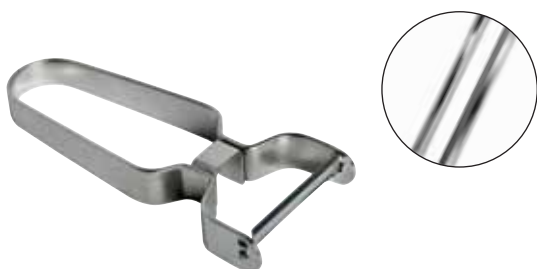

αποφλοιωτής, inox

κωδικός	μήκος	συσκ.
39-105102	12,2 cm	12/96



πρέσα σκόρδου, inox

κωδικός	διαστάσεις	συσκ.
39-7562	18,5x5 cm	6/72



πρέσα σκόρδου αλουμινίου με εργονομική λαβή

κωδικός	διαστάσεις	συσκ.
23-7022	17x4,5 cm	1/72



NEO

αστακοθραύστης, inox

κωδικός	μήκος	συσκ.
38-653	18 cm	1/72



NEO

απολεπιστής ψαριών, inox

κωδικός	μήκος	συσκ.
38-648	24 cm	1/150



ανοικτήρι κονσερβών με εργονομική λαβή

κωδικός	μήκος	συσκ.
23-6019	17,5 cm	12/48



ανοικτήρι κονσερβών

κωδικός	μήκος	συσκ.
39-109400	20 cm	12/96



αυγοκόπτης αλουμινίου

κωδικός	διαστάσεις	συσκ.
23-7020	12x9,5 cm	1/48



ρόδα πίτσας, inox, με εργονομική λαβή

κωδικός	διαστάσεις	συσκ.
23-6016	Ø7 cm 19 cm	48



ρόδα πίτσας

κωδικός	διαστάσεις	συσκ.
39-105100	Ø 10 cm 23 cm	12/96



μαχαίρι πίτσας με διπλή μαύρη λαβή

κωδικός	μήκος	συσκ.
39-226251	51 cm	1/12



μαχαίρι τεμαχισμού αρωματικών βοτάνων

κωδικός	μήκος	συσκ.
39-226223	23 cm	1/12



μαχαίρι τυριού με διπλή λαβή

κωδικός	μήκος	συσκ.
39-226336	36 cm	1/12



τρίφτης ψιλός, inox με μαύρη λαβή

κωδικός	διαστάσεις	συσκ.
39-108353	37,5x3,5 cm	1/48



τρίφτης ψιλός, inox με μαύρη λαβή

κωδικός	διαστάσεις	συσκ.
39-108355	29,6x6,5 cm	1/48



τρίφτης μεσαίος, inox με μαύρη λαβή

κωδικός	διαστάσεις	συσκ.
39-108352	37,5x3,5 cm	1/48



τρίφτης μεσαίος, inox με μαύρη λαβή

κωδικός	διαστάσεις	συσκ.
39-108354	29,6x6,5 cm	1/48



τρίφτης χοντρός, inox με μαύρη λαβή

κωδικός	διαστάσεις	συσκ.
39-108351	37,5x3,5 cm	1/48



τρίφτης τετράπλευρος, inox

κωδικός	διαστάσεις	συσκ.
38-7524	10,8x8 cm 24 cm	48



τρίφτης καρυκευμάτων, inox

κωδικός	διαστάσεις	συσκ.
39-7529	24x5,7 cm	12/72



τρίφτης μεσαίος, inox

κωδικός	διαστάσεις	συσκ.
39-7525	25x5,8 cm	12/72



τρίφτης μεσαίος, inox

κωδικός	διαστάσεις	συσκ.
39-7522	33x2,3 cm	12/72



διακορευτής μήλων

κωδικός	μήκος	συσκ.
39-109230	10,5 cm - Ø 2 cm	12/96



μαχαίρι διακόσμησης

κωδικός	μήκος	συσκ.
39-109519	9,5 cm	12/96



διακορευτής ντομάτας

κωδικός	μήκος	συσκ.
39-109362	15,5 cm	12/96



ξύστρα βουτύρου

κωδικός	μήκος	συσκ.
39-109290	20 cm	12/96



αποφλοιωτής εσπεριδοειδών

κωδικός	μήκος	συσκ.
39-109430	17 cm	12/96



κόπτης ρίγα

κωδικός	μήκος	συσκ.
39-109281	15,5 cm	12/96



κόπτης τυριού

κωδικός	μήκος	συσκ.
39-109300	20 cm	12/96



zester και κόπτης ρίγα

κωδικός	μήκος	συσκ.
39-108227	17 cm	12/96



κουτάλι parisienne διπλό

κωδικός	μήκος	συσκ.
39-108325	22/25 mm	12/96



καλάθι ποτηριών 9 θέσεων

κωδικός	περιγραφή / διαστάσεις	συσκ.
71-3008	9 θέσεων 15x15 cm 50x50 cm 10 cm	6
71-3001	προέκταση 9 θέσεων 50x50 cm 4,5 cm	12

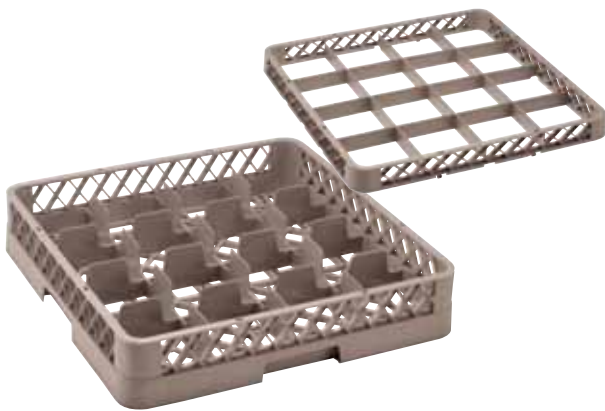

καλάθι ποτηριών 16 θέσεων

κωδικός	περιγραφή / διαστάσεις	συσκ.
71-3009	16 θέσεων 11,2x11,2 cm 50x50 cm 10 cm	6
71-3002	προέκταση 16 θέσεων 50x50 cm 4,5 cm	12



καλάθι ποτηριών 25 θέσεων

κωδικός	περιγραφή / διαστάσεις	συσκ.
71-3011	25 θέσεων 9x9 cm 50x50 cm 10 cm	6
71-3004	προέκταση 25 θέσεων 50x50 cm 4,5 cm	12



καλάθι ποτηριών 36 θέσεων

κωδικός	περιγραφή / διαστάσεις	συσκ.
71-3012	36 θέσεων 7,5x7,5 cm 50x50 cm 10 cm	6
71-3005	προέκταση 36 θέσεων 50x50 cm 4,5 cm	12



καλάθι γενικής χρήσης

κωδικός	διαστάσεις	συσκ.
71-3016	50x50 cm 10 cm	6



καλάθι μαχαιροπίρουνων

κωδικός	διαστάσεις	συσκ.
71-3015	50x50 cm 10 cm	6



ανοικτή προέκταση

κωδικός	διαστάσεις	συσκ.
71-3000	50x50 cm 4,5 cm	12



καλάθι πιάτων / δίσκων

κωδικός	περιγραφή / διαστάσεις	συσκ.
71-3022	με 64 στηρίγματα 50x50 cm 10 cm	6



τρόλεϊ μεταφοράς καλαθιών πλυντηρίου με λαβή inox

κωδικός	διαστάσεις	συσκ.
71-2001	54x54 cm 80 cm	1



τρόλεϊ μεταφοράς καλαθιών πλυντηρίου 7 θέσεων

κωδικός	διαστάσεις	συσκ.
24-3017	56x51 cm 170 cm	1



καλάθι γενικής χρήσης συμπαγές (κατάλληλο για τρόφιμα)

κωδικός	διαστάσεις	συσκ.
71-902	60x40 cm 10 cm	96
71-906	60x40 cm 28 cm	32
71-910	καπάκι κατάλληλο για όλα τα καλάθια 60x40 cm 2,7 cm	15



καλάθι γενικής χρήσης τρυπητό (κατάλληλο για τρόφιμα)

κωδικός	διαστάσεις	συσκ.
71-907	60x40 cm 10 cm	1



κουταλοθήκη 8 θέσεων

κωδικός	διαστάσεις	συσκ.
71-3043	42,5x20,5 cm 15 cm	12



κουταλοθήκη 4 θέσεων

κωδικός	διαστάσεις	συσκ.
71-0072	53x30 cm 10 cm	12



κάδος απορριμμάτων με αιωρούμενο καπάκι, γκρι

κωδικός	διαστάσεις	συσκ.
25-5040	40 lt (41x28 cm 60 cm)	5



κάδος απορριμμάτων με αιωρούμενο καπάκι, μαύρος

κωδικός	διαστάσεις	συσκ.
25-5135	35 lt (43x30 cm 65,5 cm)	12

κάδοι απορριμμάτων
με πεντάλη

Denox®



κάδοι απορριμμάτων 60 lt (49x38x70 cm)

κωδικός	περιγραφή	συσκ.
75-23300	πράσινο καπάκι	1
75-23301	κίτρινο καπάκι	1
75-23307	μαύρο καπάκι	1
75-23308	μπλε καπάκι	1
75-23309	κόκκινο καπάκι	1

ανταλλακτικό καπάκι κάδου 60 lt

75-73300	πράσινο	1
75-73301	κίτρινο	1
75-73307	μαύρο	1
75-73308	μπλε	1
75-73309	κόκκινο	1

κάδοι απορριμμάτων 80 lt (49x41,5x73,5 cm)

κωδικός	περιγραφή	συσκ.
75-23410	πράσινο καπάκι	1
75-23411	κίτρινο καπάκι	1
75-23417	μαύρο καπάκι	1
75-23418	μπλε καπάκι	1
75-23419	κόκκινο καπάκι	1

ανταλλακτικό καπάκι κάδου 80 lt

75-73410	πράσινο	1
75-73411	κίτρινο	1
75-73417	μαύρο	1
75-73418	μπλε	1
75-73419	κόκκινο	1

κάδοι απορριμμάτων 120 lt (51x42,5x87,5 cm)

κωδικός	περιγραφή	συσκ.
75-23400	πράσινο καπάκι	1
75-23401	κίτρινο καπάκι	1
75-23407	μαύρο καπάκι	1
75-23408	μπλε καπάκι	1
75-23409	κόκκινο καπάκι	1

ανταλλακτικό καπάκι κάδου 120 lt

75-73400	πράσινο	1
75-73401	κίτρινο	1
75-73407	μαύρο	1
75-73408	μπλε	1
75-73409	κόκκινο	1



Denox®

κάδος απορριμμάτων με σχισμή και ρόδες

κωδικός	χωρητ.	διαστάσεις	συσκ.
75-23230	65 lt	47x24 cm 70 cm	1
75-23240	85 lt	49x40 cm 77 cm	1
75-23250	110 lt	49x40 cm 89 cm	1



Denox®

κάδος απορριμμάτων, λευκός

κωδικός	χωρητ.	διαστάσεις	συσκ.
75-23412	80 lt	49x41,5 cm 73,5 cm	1
75-23402	120 lt	51x42,5 cm 87,5 cm	1



ανταλλακτικά κάδων απορριμμάτων

κωδικός	περιγραφή	συσκ.
75-33307	τροχός για κάδο 60 lt	1
75-33407	τροχός για κάδους 80 lt & 120 lt	1
75-33408	άξονας για τροχό κάδων 80 lt & 120 lt	1
75-33304	πεντάλ για κάδο 60 lt	1
75-33404	πεντάλ για κάδο 80 lt & 120 lt	1
75-33419	σετ μηχανισμός πεντάλ για κάδο 60 & 80 lt	1
75-33409	σετ μηχανισμός πεντάλ για κάδο 120 lt	1
75-33405	άνω μοχλός για βέργα κάδων	1
75-33406	κάτω μοχλός για βέργα κάδων	1

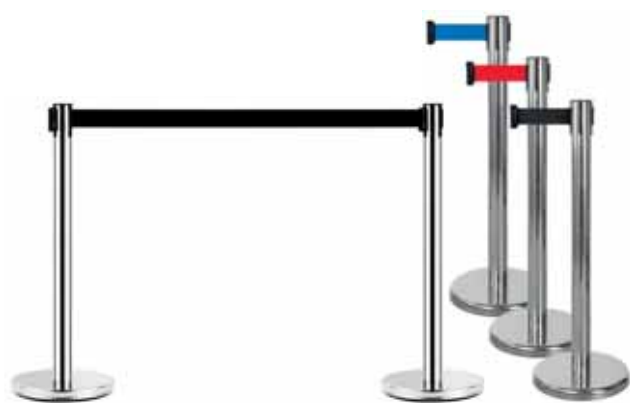

κοινωνάκι διαχωριστικό inox με ταινία 2 m

κωδικός	διαστάσεις	χρώμα ταινίας	συσκ.
24-3290	32 cm 90 cm	κόκκινη	2
24-3291	32 cm 90 cm	μπλε	2
24-3292	32 cm 90 cm	μαύρη	2



σταντ οποσκειών

κωδικός	διαστάσεις	συσκ.
25-9562	55x51 cm 70 cm	1



τρόλεϊ καμαριέρας με ξύλινα ράφια

κωδικός	διαστάσεις	συσκ.
25-4230	136x47 cm 112 cm	1
25-4231	ανταλλακτική υφασμάτινη σακούλα	1



τρόλεϊ μεταφοράς απλήτων

κωδικός	διαστάσεις	συσκ.
25-4220	91x56 cm 92 cm	1
25-4221	ανταλλακτική υφασμάτινη σακούλα	20



καρότσι καθαρισμού

κωδικός	διαστάσεις	συσκ.
25-4240	125x51 cm 95 cm	1



καρότσι σφουγγαρίσματος με πρέσσα

κωδικός	περιγραφή	συσκ.
25-9180	κίτρινο, 25 lt	1
25-9181	ανταλλακτική πρέσσα	2



καρότσι σφουγγαρίσματος χρωμίου με 1 κάδο

κωδικός	περιγραφή	συσκ.
25-9183	κάδος 30 lt	1
25-9181	ανταλλακτική πρέσσα	2
25-9261	ανταλλακτικός κάδος κόκκινος με μεταλλικό χέρι, 30 lt	10
25-9262	ανταλλακτικός κάδος μπλε με μεταλλικό χέρι, 30 lt	10



πινακίδα «Wet Floor» (βρεγμένο δάπεδο)

κωδικός	διαστάσεις	συσκ.
25-4570	30 cm 64 cm	10



Ξύλινα μαχαιροπίρουνα μιας χρήσης, με χαρτοπετσέτα

κωδικός	διαστάσεις	συσκ.
19-707	16 cm (πακέτο 100 τμχ.)	1/5



ομπρελλάκι

κωδικός	διαστάσεις	συσκ.
19-301	10 cm (πακέτο 144 τμχ.)	50



συντριβάνι

κωδικός	διαστάσεις	συσκ.
19-601	15 cm (πακέτο 144 τμχ.)	100



οδοντογλυφίδα Kokeshi

κωδικός	διαστάσεις	συσκ.
19-706	10 cm (πακέτο 1.000 τμχ.)	40



chop sticks

κωδικός	διαστάσεις	συσκ.
19-741	23 cm, ντυμένα με χαρτί (πακέτο 100 ζεύγη)	30



NEO

cocktail pick με χρυσές και ασημένιες μπίλιες

κωδικός	διαστάσεις	συσκ.
19-8714	12 cm (πακέτο 100 τμχ.)	100



NEO

cocktail pick «καρδιά» σε διάφορα χρώματα (μαύρο - κόκκινο - λευκό)

κωδικός	διαστάσεις	συσκ.
19-8713	12 cm (πακέτο 100 τμχ.)	100



cocktail pick κόκκινο

κωδικός	διαστάσεις	συσκ.
19-8710	12 cm (πακέτο 100 τμχ.)	100



cocktail pick με κόκκινη μπίλια

κωδικός	διαστάσεις	συσκ.
19-8711	12 cm (πακέτο 100 τμχ.)	100



πιρουνάκι δίαινα

κωδικός	διαστάσεις	συσκ.
19-7785	8,5 cm (πακέτο 1.000 τμχ.)	20



ξυλάκι «Γκολφ»

κωδικός	διαστάσεις	συσκ.
19-8509	9 cm (πακέτο 100 τμχ.)	100
19-8512	12 cm (πακέτο 100 τμχ.)	100
19-8515	15 cm (πακέτο 100 τμχ.)	100
19-8518	18 cm (πακέτο 100 τμχ.)	100
19-8520	20 cm (πακέτο 100 τμχ.)	100
19-8524	24 cm (πακέτο 100 τμχ.)	100



ξυλάκι «Φιόγκος»

κωδικός	διαστάσεις	συσκ.
19-8609	9 cm (πακέτο 100 τμχ.)	100
19-8612	12 cm (πακέτο 100 τμχ.)	100



ξυλάκι «Φιόγκος» μαύρο

κωδικός	διαστάσεις	συσκ.
19-9609	9 cm (πακέτο 100 τμχ.)	100
19-9612	12 cm (πακέτο 100 τμχ.)	100



ξυλάκι «καρδιά»

κωδικός	διαστάσεις	συσκ.
19-8811	12 cm (πακέτο 100 τμχ.)	100

πορσελάνη

Σειρές Le coq

Abyssos.....	16-18
Aetna.....	15
Anemone.....	22
Deras.....	22
Ekate opal green.....	20-21
Estia.....	12-14
Hesperis.....	23
Ninfa.....	19
Phobos grey blue.....	6-7
Phobos marrone.....	8-9
Phobos nero.....	10-11
Phobos white blue.....	45

Σειρές GTSA

Αθλατιέρες.....	65
Ανθοδοχείο.....	66
Ανταλλακτικά καφετιέρας.....	73
Γαλιτιέρες πορσελάνινη.....	73
Διπλά dip.....	63
Ζαχαροθήκες πορσελάνινες.....	64
Καφετιέρες πορσελάνινες.....	73
Κουτάλι πορσελάνης.....	63
Κύπελλα πορσελάνης.....	69-72
Λεκάνες G/N πορσελάνης.....	67
Μπωλ βαρκάκι.....	60
Μπωλ κλασσικό.....	62

Μπωλ κωνικό.....	62
Μπωλ με γείσο.....	62
Μπωλ με πόδι.....	59
Μπωλ στοιβαζόμενα.....	60, 62-63
Μπωλ τετράγωνα.....	59, 61, 63
Μπωλ America.....	60
Μπωλ crème brulee.....	60
Μπωλ ramekin.....	63
Οδοντογλυφοθήκη.....	64
Πιάτα μακαρονάδας/ριζότου.....	56-57
Πιάτα flat.....	35
Πιάτα Gourmet.....	52
Πιατέλες Slim.....	55
Πιατέλες Soley.....	54
Πιατέλες ασύμμετρες.....	54
Πιατέλες Δωρικές.....	54
Πιατέλες Κύμα.....	55
Πιατέλες πίτσας.....	56
Πιατέλες ορθογώνιες.....	55
Πιπεριέρα.....	65
Σαγανάκι.....	64
Σαλιτιέρες.....	58-59
Σαλιτσιέρα.....	65
Σειρά Ciel.....	26-27, 35
Σειρά Frost.....	46-47
Σειρά Grain.....	44-45

Σειρά Industrial.....	52
Σειρά Ivory.....	28-31, 35, 69
Σειρά Japan.....	53
Σειρά Light blue.....	49
Σειρά Midnight.....	35, 39-41, 69
Σειρά Natura.....	24-25
Σειρά Pink.....	42-43
Σειρά Pistachio.....	48
Σειρά Quatro.....	52
Σειρά Sahara.....	36-38
Σειρά Sandstone.....	49
Σειρά Silver mist.....	49
Σειρά Tiffany.....	32-35, 69
Σειρά Trattoria.....	51
Σειρά Κουπ.....	50
Σταχτοδοχεία πορσελάνης.....	66
Τσαγιέρες πορσελάνης.....	73
Φλυτζάνια στοιβαζόμενα.....	68
Φλυτζάνια καφενείου.....	68
Φλυτζάνια κωνικά.....	68, 70
Φλυτζάνια Ivory.....	69
Φλυτζάνια Parma.....	68
Φλυτζάνια Roma.....	68
Φλυτζάνια Torino.....	71
Χαρτοπετσετοθήκη.....	65

μαχαιροπίρουνα

Μαχαίρι με ξύλινη λαβή.....	82
Σειρά Alina.....	78
Σειρά Atlanta.....	76
Σειρά Banquet.....	74
Σειρά Baroque.....	76

Σειρά Contour.....	78
Σειρά Locanda.....	80
Σειρά Nova.....	81
Σειρά Paris.....	77
Σειρά Prince.....	77

Σειρά Rio.....	80
Σειρά Artemis.....	79
Σειρά Δήμητρα.....	75
Σειρά Θάληια.....	79
Σειρά Όλγα.....	81

ποτήρια

Agua.....	104	Ginebra.....	107	Praga.....	107
Alegro.....	104	Hansa.....	100	Premio.....	101
Bavaria.....	100	Herradura.....	110	Pulse.....	98
Berlin.....	111	Highness.....	93	Rio.....	101
Bolonia.....	105	Lexington.....	109	Rioja.....	106
Brunello.....	106	London.....	112	Royal.....	109, 112
Capella.....	104	Malaga.....	108	Sante.....	99
Classic.....	98	Manhatan.....	108	Serene.....	83-85
Connexion.....	97	Margarita.....	107	Sicilia.....	103
Cuba.....	99	Marruecos.....	107	Sunray.....	92
Da Vinci.....	110, 112	Martini.....	107	Tempo.....	100
Delight.....	102	Metropolitan.....	100	Timeless.....	86-89
Diamante.....	103	Mikonos.....	103	Toledo.....	108
Diamond.....	96	Munich.....	111	Traze.....	98
Diony.....	94-95	Napoles.....	112	Trentino.....	105
Elysia.....	90-91	Oasis.....	110	Turin.....	111
Fiesta.....	112	Oporto.....	111	Verona.....	109

εξοπλισμός

Bar organizer.....	149	Αναπτήρας.....	184	B	
Knock Box για υποδείγματα καφέ.....	138	Ανοιχτήρια μπουκαλιών.....	144-145	Βάζα γυάλινα.....	164-165
No smoking σήμα.....	125	Ανοιχτήρι κονσέρβας.....	176, 226	Βαρίδι ψησίματος.....	222
Reserved σήμα.....	125	Ανταλλακτικά λαδόξυδα- αλατοπίπερα.....	117	Βάση αριθμών τραπεζιού.....	125
Rinser για ποτήρια.....	136-137	Ανταλλακτικά κάδων.....	237	Βάση για ισοθερμική τσάντα.....	134
Safe Fuel.....	167	Ανταλλακτικά σιφόν.....	161	Βάση για ποτήρια χάρτινα.....	149
Scoop παγωτού.....	202	Ανταλλακτικά τσαγιέρας.....	129	Βάση παραγγελιών καρφί.....	125
Tamper καφέ.....	139	Ανταλλακτικές ρόδες.....	192-193	Βάσεις ποτηριών οροφής.....	163
Wine cooler.....	155	Αντικολλητική επιφάνεια σιλικόνης.....	208	Βάσεις σαμπανιέρας.....	159-160
Zester και κόπτης ρίγα.....	231	Αντλία κενού για κρασί.....	147	Βάση σιλικόνης για tamper.....	138
A		Απολειπιστής ψαριού.....	226	Βάση για μενού.....	124
Ακονιστήρι διπλής δράσης.....	221	Αποφλοιωτές.....	225, 230	Βάση για πλάκες κοπής.....	191
Αλατοπίπερα-σέτ.....	114-118	Αστακοθραύστης.....	226	Βιτρίνα ψυχύμενη.....	171
Αλιτιέρες γυάλινες.....	121	Αυγοδόρτες με 8 σύρματα.....	213	Βιτρίνες roll-top.....	170-171
Αμπούλα σαντιγύ.....	161	Αυγοθήκες.....	124	Βούρτσα μηχανής καφέ.....	141
Αμπούλα σόδας.....	161	Αυγοκόπτης.....	227		
		Αχνηρίχτης.....	203		

εξοπλισμός

Γ

Γαλιatiέρα Δίας.....	140
Γαλιatiέρα καρδόρα.....	130
Γαλιatiέρα inox.....	130
Γάντι ασφαλείας.....	218
Γουδοχέρι (muddler).....	147

Δ

Διακορευτής μήλου.....	230
Διακορευτής ντομάτας.....	230
Διακοσμητικά μιας χρήσης.....	240-242
Διανεμητές μπουφέ.....	168-1659
Διανεμητές τρόμπας.....	177
Διανεμητής μαχαιροπίρουνων.....	204
Διανεμητής μεμβράνης.....	177
Δίσκοι παρουσίασης.....	162
Δίσκοι σερβιρίσματος.....	162
Δίσκοι fast food.....	162
Δοχεία φαγητού (τάπερ).....	190

Z

Ζαχαροθήκη ακρυλική.....	131
Ζαχαριέρα γυάλινη.....	131
Ζαχαροθήκες πορσελάνης.....	68, 131
Ζαχαροθήκες inox.....	124

Η

Ηλεκτρικές πλάκες θέρμανσης.....	167
-------------------------------------	-----

Θ

Θερμόμετρο καφέ.....	140, 222
Θερμόμετρα κουζίνας.....	222
Θήκη για καθαράκια.....	150
Θήκη λογαριασμών.....	124
Θήκη καύσεως.....	167
Θήκη μαχαιριών.....	221

Κ

Κόδοι απορριμμάτων.....	235-237
Καθάθια γενικής χρήσης.....	234
Καθάθια πλυντηρίου- προεκτάσεις.....	232-233
Καλούπια πάγου.....	152
Κανάτες inox-borosilicate.....	113
Κανάτα θερμός.....	128
Καρότσι καθαρισμού.....	129
Κατσαρόλες 18/10 inox... 180-181	
Κατσαρόλες 201 inox.....	182-183
Καφετιέρες με έμβολο.....	128-129
Κεραστήρια.....	148
Κήλη για τραπεζομόντηλα.....	124
Κοιλωνάκια διαχωριστικά.....	238
Κόπτης ζύμης.....	212
Κόπτης λαχανικών.....	174
Κόπτης ρίγα.....	231
Κόπτης τυριού.....	231
Κόσκινα.....	206
Κουβαδάκια πάγου.....	157-159
Κουδούνι επιτραπέζιο.....	125
Κουτάλι parisienne.....	231
Κουτάλια bar.....	142
Κουτάλες inox.....	186-188
Κουτάλες νάυλον.....	189
Κουταλοθήκες.....	204, 235
Κύπελα φραπιέρας.....	141
Κύπελο κωνικό.....	123

Λ

Λαβίδες.....	214-217
Λαβίδες διακόσμησης.....	146, 216
Λαδικά.....	203
Λαδόξυδα-σετ.....	114-118
Λεκάνες G/N ανοξείδωτες 18/10.....	196-1937
Λεκάνες G/N ανοξείδωτες 201.....	198-199

Λεκάνες διατρήτες.....	200
Λεκάνες νερού.....	1662
Λεκάνη παγωτού.....	201
Λεκάνες G/N πολυκαρβονικές.....	194-195

Μ

Μαγνήτης μαχαιριών.....	223
Μαντέμια σερβιρίσματος.....	127
Μαντολίνα λαχανικών.....	174
Μασάτι.....	221
Μαχαίρι βοτάνων.....	227
Μαχαίρια γενικής χρήσης.....	219
Μαχαίρια γύρου.....	221
Μαχαίρια κοτόπουλου.....	220
Μαχαίρια κρέατος.....	220
Μαχαίρια ξεκοκκάλισματος.....	220
Μαχαίρια οδοντωτά.....	219
Μαχαίρι διακόσμησης.....	230
Μαχαίρι πίτσας.....	227
Μαχαίρια σεφ.....	220
Μαχαίρι τυριού.....	227
Μαχαίρι ψαριού.....	220
Μαχαίρι Deba.....	218
Μαχαίρι Granton.....	219
Μαχαίρι Nakiri.....	218
Μαχαίρι Santoku.....	218-219
Μαχαίρι Shashimi.....	218
Μαχαιροπίρουνα.....	78-86
Μεζούρα inox.....	142
Μεζούρες κουτάλια μαγείρων.....	205
Μελιέρα.....	131
Μπολτός.....	221
Μπαρ ματ.....	151
Μπεν μαρί.....	166
Μπουκάλια σερβιρίσματος.....	202
Μπρίκι με χέρι βακελίτη.....	146
Μπωλι ανάμειξης.....	207

εξοπλισμός

Μπωλ inox 123
 Μύλοι πιπέρι-αλάτι 119-120
 Μύτες ζαχαροπλαστικής/
 κορνέ 210

Ξ

Ξυλόκια μια χρήσης 240-242
 Ξύστρα βουτύρου 230

Ο

Οδοντογλυφοθήκες 124

Π

Παγοδιατηρητές 155-155
 Παγοθραύστες 153
 Παλέτες offset/ίσιες 223, 225
 Πανέρια rattan 173
 Πανί αντιολισθητικό 151
 Παρασκευαστής ζυμαρικών 176
 Πατατοκόπτες 175
 Πέτρες ακονίσματος νερού 221
 Πινακίδα Wet Floor 239
 Πινέλο σιλικόνης 207
 Πιρούνια 186-190
 Πλάκα ψυχόμενη μπουφέ 169
 Πλάκες κοπής 191
 Πλάστες 213
 Πλατώ ξύλινα 126
 Ποτήρι inox με σίτα 141
 Πρέσσα λεμονιού 148
 Πρέσσα μπιφτεκιών 176
 Πρέσσα σκόρδου 226
 Πρέσσα lime 148
 Πώμα φιάλης κρασιού 147

Ρ

Ράβδοι στήριξης 200
 Ράβδοι παραγγελιών 201
 Ρίμερ μαργαρίτας 142
 Ρόδα πίτσας 227
 Ρολό ζαχαροπλαστικής 212

Σ

Σακούλα
 ζαχαροπλαστικής 179, 209
 Σακούλες κενού αέρα 178
 Σαλτσέρα 122
 Σαμπανιέρες 156-159
 Σέικερ 140, 143
 Σέσουλες 153-154
 Σετ εργαλεία σοκολάτας 208
 Σετ μπαρ inox 150
 Σετ μύτες ζαχαροπλαστικής 210
 Σινουά 205
 Σιφόν αλουμινίου 163
 Σταντ αποσκευών 238
 Σταντ δίσκων 163
 Σταντ για tacos/hot dog 146
 Σταχτοδοχεία 132-133
 Στεγνωτήρας λαχανικών 176
 Στίφτης εσπεριδοειδών 147, 174
 Σούβλα στρογγυλή inox 205
 Σουρωτήρια cocktail 142, 147
 Σουρωτήρια κουζίνας 206
 Σπάτουλες 186-187, 189, 224
 Σπάτουλες παγωτού 202
 Σπάτουλες marise 207
 Σπρέι λαδιού 203
 Συλλέκτης καφέ-μεζούρα 141
 Σχάρες πλέγμα 200-201
 Σχάρες στραγγίσματος
 πολυκαρβονικές 195
 Σχάρες στραγγίσματος inox 200
 Σχάρες φούρνου/τρόλφει 201

Τ

Ταψί αλουμινίου 208
 Τηγάνια 184-185
 Τρίφτες 228-229
 Τρόλφει απλήτων 238
 Τρόλφει μεταφοράς 192-193
 Τρόλφει καθαθίων
 πλυντηρίου 234
 Τρόλφει καμαριέρας 238
 Τρόλφει σερβιρίσματος 193
 Τρυφεροποιητής κρέατος 222
 Τσαγιέρες γυάλινες 130
 Τσαγιέρες με φίλτρο 129
 Τσαγιέρες μαντεμένια 129
 Τσαντάκι σερβιτόρου 134
 Τσάντες μεταφοράς
 ισοθερμική 134-135
 Τυριέρες 115, 203

Φ

Φιάλη λαδιού 117
 Φίλτρο τσαγιού 130
 Φτυάρια πίτσας 188
 Φρουτιέρα 169

Χ

Χαρτοπετσετοθήκες 122, 150
 Χορτομηχανή 175
 Χούφτες ζύμης ΡΡ 211

Ψ

Ψαλίδια κουζίνας 223
 Ψυγείο θερμός 154
 Ψωμιέρες rattan 172-173

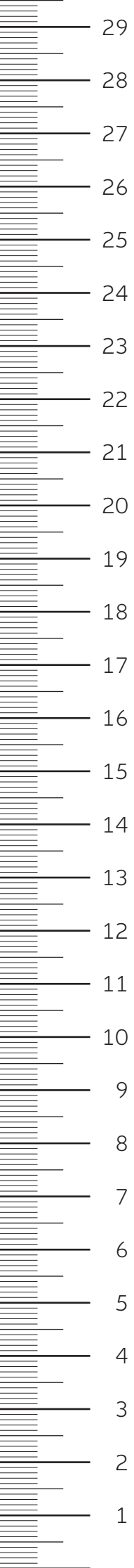

ΕΚΑΤΟΣΤΙΑ (cm)

29
28
27
26
25
24
23
22
21
20
19
18
17
16
15
14
13
12
11
10
9
8
7
6
5
4
3
2
1

ΘΕΟΔΩΡΟΣ ΚΑΠΙΖΙΩΝΗΣ

Γραφεία - Έκθεση
Δημ. Γούναρη 38 - 18531 Πειραιάς
τηλ.: 210 41 00 444 - fax: 210 41 00 443